



**Böden**  
zum  
**LEBEN**  
*einfach fußzinierend!*  
**PRODUKTKATALOG**  
**2018**

**Ausgabe 2018/1**  
gültig ab 01.03.2018





# Böden zum LEBEN

*einfach fußzinierend!*

**Titel:** Modico El Torro • Marabellaeiche auf Seite 17

**Bitte beachten Sie:** Bei Naturböden treten naturbedingte Farb- und Strukturunterschiede auf. Die Abbildungen sind eine Momentaufnahme der Natur und daher nicht verbindlich. Bei den angegebenen Preisen handelt es sich um empfohlene Verkaufspreise für gewerbliche Verbraucher als Basis zur Preiskalkulation. Für Druckfehler kann keine Haftung übernommen werden. Technische Änderungen vorbehalten.

Modico _____	<b>8</b>
Zubehör _____	<b>18</b>
VinylFloor _____	<b>20</b>
Zubehör _____	<b>42</b>
Treppenkanten _____	<b>44</b>



**Vinylböden**  
ab Seite 4

Kork Eco _____	<b>50</b>
Designcork _____	<b>54</b>
Printkork _____	<b>62</b>
Corkstone _____	<b>68</b>
Zubehör _____	<b>72</b>



**Korkböden**  
ab Seite 48

Terra Verde _____	<b>76</b>
Linoleum _____	<b>84</b>
Zubehör _____	<b>92</b>



**Naturdesignböden**  
ab Seite 74

Oberpfälzer Parkett Eco _____	<b>96</b>
Oberpfälzer Parkett ApartLine _____	<b>100</b>
Zubehör _____	<b>112</b>



**Parkettböden**  
ab Seite 94

Oberpfälzer Laminat Mehrstabdielen _____	<b>120</b>
Oberpfälzer Laminat Landhausdielen _____	<b>122</b>
Oberpfälzer Laminat Langdielen authentic XL _____	<b>124</b>
Zubehör _____	<b>126</b>



**Laminatböden**  
ab Seite 114

EasyNaturstein _____	<b>130</b>
Zubehör _____	<b>134</b>



**EasyNaturstein**  
ab Seite 128

Leisten und Profile _____	<b>140</b>
Perfekter Schutz & Versiegelung _____	<b>152</b>
Leichte Reinigung & Pflege _____	<b>154</b>
Verlegematerial _____	<b>158</b>
Kork vielseitig & praktisch _____	<b>160</b>



**Zubehör & Pflege**  
ab Seite 138







# VINYL

zum

# LEBEN

*einfach fußzinierend!*

Modico.....	8
Zubehör.....	18
VinylFloor.....	20
Zubehör.....	42
Treppenkanten.....	44

## EXTREM ROBUST



### ARZTPRAXIS

robust und stabil

### VERKAUFSRÄUME

schön und stark beanspruchbar

### BÜRORÄUME

robust und langlebig

### LOBBY

stabil und edel

### EMPFANG

rutschfest und robust

### GASTRONOMIE

robust und langlebig

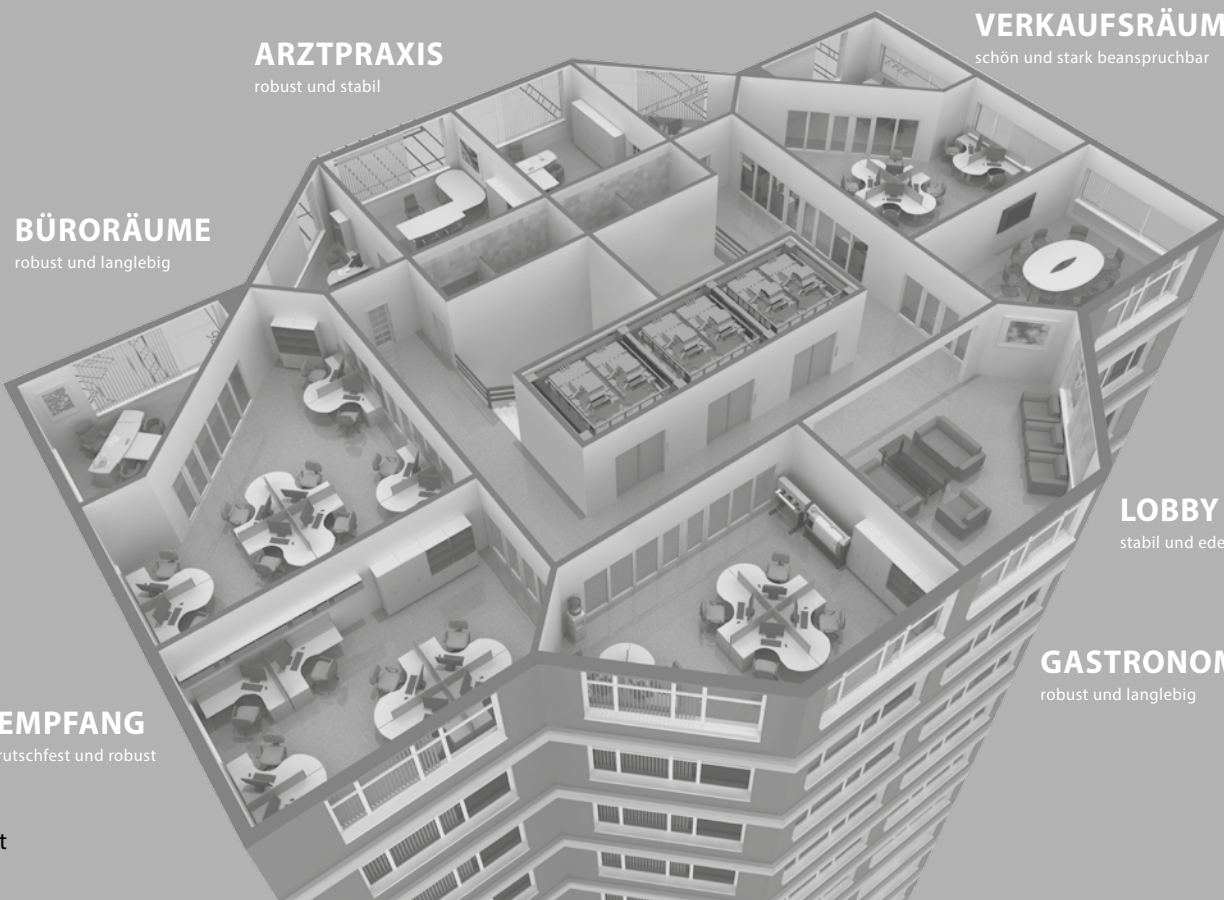



# EINSATZ- BEREICH

## Vinylböden für Gewerbe- und Privatbereich

Unsere Vinylböden sind stark beanspruchbar und somit für den gewerblichen Bereich, wie in Arztpraxen und Hotels, bestens geeignet. Was für den Arzt und das Hotel-Zimmer gut ist, ist auch für Ihren Wohnbereich bestens geeignet!  
Achten Sie im Katalog auf diese Zeichen und wählen Sie Ihren Boden nach Ihren Anforderungen aus.



Hoch beanspruchter  
Wohnbereich



Mittel beanspruchter  
Gewerbebereich



Stark beanspruchter  
Gewerbebereich



*einfach fußzinierend!*

**KÜCHE**  
wasserfest

**BAD**  
wasserfest

**SCHLAFZIMMER**  
leise und rutschfest

**WOHNBEREICH**  
robust und langlebig

**HOBBYRAUM**  
robust und langlebig

**EINGANG**  
formstabil

**KINDERZIMMER**  
leise und rutschfest

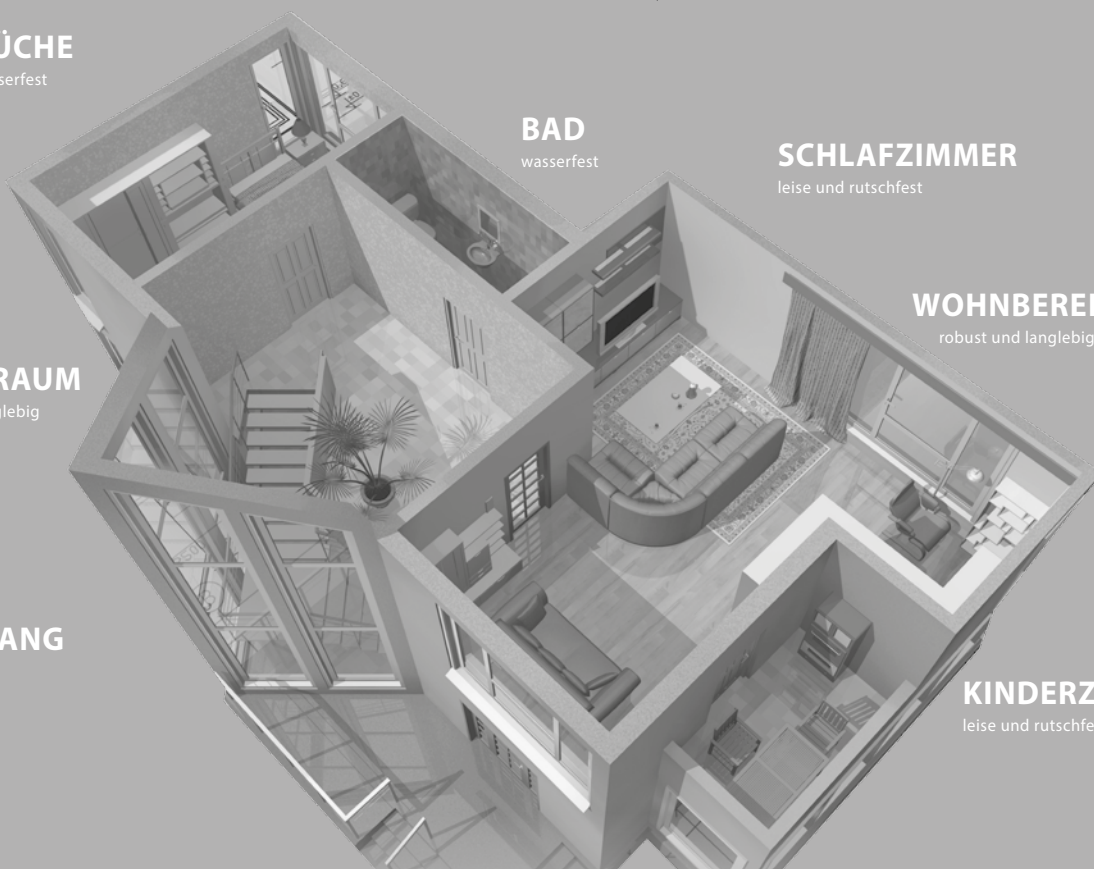



**Alle Eigenschaften  
von Vinyl**

**„zum spitzen Preis“**





**10 Dekore**  
in 3 Verlegevarianten



**modicotric<sup>3</sup>**  
VINYLBOEDEN

**Modico Trio - optimal für die Bodengestaltung**

Unsere Modico Trio-Designböden eignen sich mit ihrer 0,30 mm starken Nuttschicht optimal für die Bodengestaltung im privaten Wohnbereich. Aber auch in einem normal beanspruchten Gewerbebereich macht er eine gute Figur. Die Klebefliesen sind zudem mit einer 0,55 mm starken Nuttschicht erhältlich und somit auch für den hoch beanspruchten Gewerbebereich bestens geeignet.



PFLEGELEICHT



ROBUST



VIelfALT



GUT & GÜNSTIG

- extrem widerstandsfähig und verschleißfest
- chemikalienbeständig
- rutschhemmende Oberfläche
- lichteht und äußerst pflegeleicht
- naturgetreue Holzoptiken
- geeignet für Warmwasser-Fußbodenheizung

# Modico® Trio

**10 Dekore**  
in 3 Verlegevarianten

## Life

9,5 mm HDF-Klick

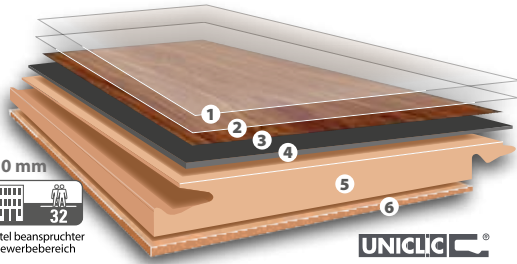

Nutzschicht 0,30 mm



Hoch beanspruchter Wohnbereich



Mittel beanspruchter Gewerbebereich

UNICLIC

- 1 PU-vergütete Absorberschicht
- 2 0,30 mm Vinyl-Nutzschicht
- 3 hochwertiger Vinyl-Dekorprint
- 4 mehrschichtiges Vinyl-Backing mit Glasfasernetz zur Verstärkung
- 5 6,8 mm quellarme HDF-Platte
- 6 1,2 mm starker Korkgegenzug

Einfach und schnell zu verlegen, dank dem bewährten Uniclic-System. Als Mittellage dient ein stabiler HDF-Träger. Der Kork-Gegenzug sorgt für eine exzellente Wärme- und Trittschalldämmung.

### Technische Daten:

Format: 1235 x 305 x 9,5 mm, VPE: 1,88 m<sup>2</sup> (5 Dielen), nicht gefast

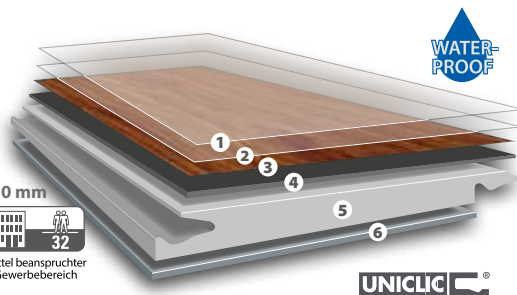

Nutzschicht 0,30 mm



Hoch beanspruchter Wohnbereich



Mittel beanspruchter Gewerbebereich

UNICLIC

## Nautico Hydrosound

5,6 mm Direktclick mit Trittschalldämmung

- 1 PU-vergütete Absorberschicht
- 2 0,30 mm Vinyl-Nutzschicht
- 3 hochwertiger Vinyl-Dekorprint
- 4 0,5 mm elastische Zwischenlage
- 5 3,7 mm Hartbacking
- 6 1 mm Trittschalldämmung

Der clevere Direktclick mit seinem extra stabilen Hartbacking und integrierter Trittschalldämmung. Er ist mit dem bewährten Uniclic-System ausgestattet, wasserfest - und somit auch in Feuchträumen verlegbar.

### Technische Daten:

Format: 1235 x 305 x 5,6 mm, VPE: 2,64 m<sup>2</sup> (7 Dielen), nicht gefast



Nutzschicht 0,30 mm



Hoch beanspruchter Wohnbereich



Mittel beanspruchter Gewerbebereich

FastLoc® Smart

## Ceracore@coflex

4,5 mm Direktclick

- 1 PU-vergütete Absorberschicht
- 2 0,30 mm Vinyl-Nutzschicht
- 3 hochwertiger Vinyl-Dekorprint
- 4 0,6 mm elastische Vinyl-Zwischenlage
- 5 2,5 mm Ceracorecoflex-Kern auf mineralischer Basis
- 6 1,1 mm elastische & trittschalldämmende Vinylschicht

Mit nur 4,5 mm Aufbauhöhe perfekt für Renovierungen geeignet. Er ist wasserfest und somit auch in Feuchträumen verlegbar. Dank des FastLoc Smart-Klicksystems super schnell und einfach verlegt. Durch den stabilen Ceracorecoflex-Kern auf mineralischer Basis ist der Boden sehr maßstab.

### Technische Daten:

Format: 1210 x 180 x 4,5 mm, VPE: 2,61 m<sup>2</sup> (12 Dielen), Microfase

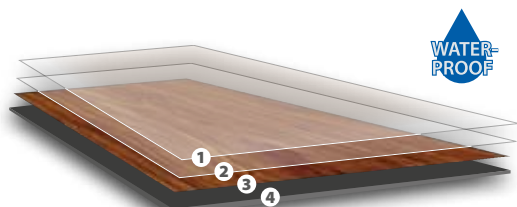

Nutzschicht 0,30 mm



Hoch beanspruchter Wohnbereich



Mittel beanspruchter Gewerbebereich

Nutzschicht 0,55 mm



Hoch beanspruchter Wohnbereich



Stark beanspruchter Gewerbebereich

## Pure

2 mm / 2,5 mm Klebefliese

- 1 PU-vergütete Absorberschicht
- 2 0,30 mm / 0,55 mm Vinyl-Nutzschicht
- 3 hochwertiger Vinyl-Dekorprint
- 4 mehrschichtiges Vinyl-Backing mit Glasfasernetz zur Verstärkung

Vinyl-Fliesen zum direkten Verkleben auf dem Untergrund. Sie eignen sich für nahezu jeden Einsatz und ergeben einen grundsoliden Bodenbelag.

### Technische Daten:

2 mm Klebefliese

Format: 1235 x 230 x 2 mm, VPE: 3,40 m<sup>2</sup> (12 Fliesen), nicht gefast

2,5 mm Klebefliese

Format: 1235 x 230 x 2,5 mm, VPE: 3,40 m<sup>2</sup> (12 Fliesen), Microfase





**Life** / 34,90 € **Ceracorecoflex** / 29,90 €  
**Nautico Hydrosound** / 39,90 €  
**Pure 0,30** / 15,90 € **Pure 0,55** / 19,90 €



**Life** / 34,90 € **Ceracorecoflex** / 29,90 €  
**Nautico Hydrosound** / 39,90 €  
**Pure 0,30** / 15,90 € **Pure 0,55** / 19,90 €



**Life** / 34,90 € **Ceracorecoflex** / 29,90 €  
**Nautico Hydrosound** / 39,90 €  
**Pure 0,30** / 15,90 € **Pure 0,55** / 19,90 €



**Life** / 34,90 € **Ceracorecoflex** / 29,90 €  
**Nautico Hydrosound** / 39,90 €  
**Pure 0,30** / 15,90 € **Pure 0,55** / 19,90 €



**Life** / 34,90 € **Ceracorecoflex** / 29,90 €  
**Nautico Hydrosound** / 39,90 €  
**Pure 0,30** / 15,90 € **Pure 0,55** / 19,90 €

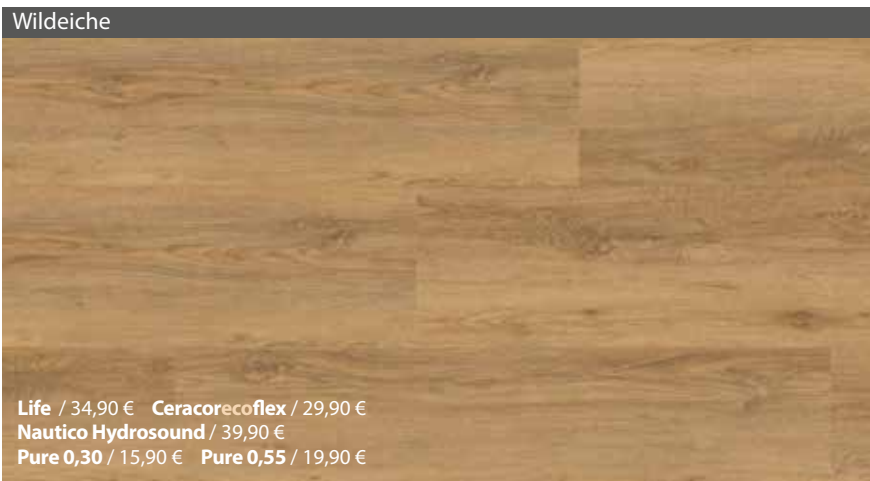

**Life** / 34,90 € **Ceracorecoflex** / 29,90 €  
**Nautico Hydrosound** / 39,90 €  
**Pure 0,30** / 15,90 € **Pure 0,55** / 19,90 €



**Life** / 34,90 € **Ceracorecoflex** / 29,90 €  
**Nautico Hydrosound** / 39,90 €  
**Pure 0,30** / 15,90 € **Pure 0,55** / 19,90 €



**Life** / 34,90 € **Ceracorecoflex** / 29,90 €  
**Nautico Hydrosound** / 39,90 €  
**Pure 0,30** / 15,90 € **Pure 0,55** / 19,90 €



**Life** / 34,90 € **Ceracorecoflex** / 29,90 €  
**Nautico Hydrosound** / 39,90 €  
**Pure 0,30** / 15,90 € **Pure 0,55** / 19,90 €



**Life** / 34,90 € **Ceracorecoflex** / 29,90 €  
**Nautico Hydrosound** / 39,90 €  
**Pure 0,30** / 15,90 € **Pure 0,55** / 19,90 €



**extrem robust**  
**„der Stier unter den**  
**Vinylböden“**



**20 Dekore**  
in 3 Verlegevarianten



**modicoeltorro**  
starker Vinylboden



#### Der Boden für jeden Raum

Mit den El Torro Vinylböden haben Sie die Möglichkeit das gesamte Haus auszustatten. Angefangen beim Wohnzimmer bis hin zum Kinderzimmer und Hobby-Bereich.

Auch für den stark beanspruchten Gewerbebereich ist Modico El Torro die perfekte Lösung für Arztpraxen, Hoteleingänge oder Kindergärten. Und was für die Arztpraxis gut ist, ist auf jeden Fall gut für Ihr Zuhause!



GUT & GÜNSTIG



ROBUST



GERÄUSCHARM



PFLEGELEICHT



VIELFALT

- extrem robust und stabil
- extrem langlebig und formstabil
- wasserfest
- extrem widerstandsfähig und verschleißfest
- chemikalienbeständig
- rutschhemmende Oberfläche
- lichteht und äußerst pflegeleicht
- naturgetreue Holzoptiken
- geeignet für Warmwasser-Fußbodenheizung



# Modico El Torro®

**20 Dekore**  
in 3 Verlegevarianten



Nutzschicht 0,55 mm



Hoch beanspruchter Wohnbereich



Stark beanspruchter Gewerbebereich

## Ceracorflex 7 mm Direktclick

- 1 PU-vergütete Absorberschicht
- 2 0,55 mm Vinyl-Nutzschicht
- 3 hochwertiger Vinyl-Dekorprint
- 4 0,6 mm elastische Vinyl-Zwischenlage
- 5 4,8 mm Ceracorflex-Kern auf mineralischer Basis
- 6 1,1 mm elastische & trittschallmindernde Vinylschicht

Der clevere Direktclick mit einem extrem stabilen Ceracorflex-Kern auf mineralischer Basis. Durch das FastLoc Smart-Klicksystem super schnell und einfach verlegt. Er ist die beste Wahl, um große Flächen zu verlegen. Ein wasserfester Boden, der somit auch in Feuchträumen verlegbar ist.

### Technische Daten:

Format: 1210 x 180 x 7 mm, VPE: 1,74 m<sup>2</sup> (8 Dielen), Microfase

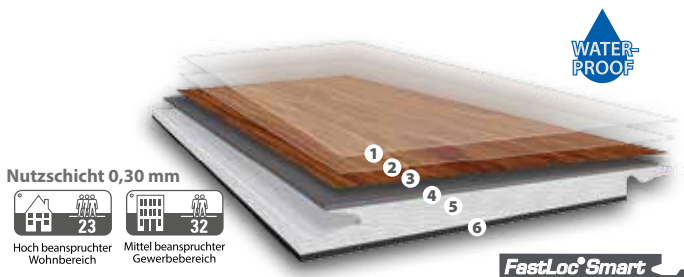

Nutzschicht 0,30 mm



Hoch beanspruchter Wohnbereich



Mittel beanspruchter Gewerbebereich

## Ceracor@coflex 4,5 mm Direktclick

- 1 PU-vergütete Absorberschicht
- 2 0,30 mm Vinyl-Nutzschicht
- 3 hochwertiger Vinyl-Dekorprint
- 4 0,6 mm elastische Vinyl-Zwischenlage
- 5 2,5 mm Ceracor@coflex-Kern auf mineralischer Basis
- 6 1,1 mm elastische & trittschallmindernde Vinylschicht

Mit nur 4,5 mm Aufbauhöhe perfekt für Renovierungen geeignet. Er ist wasserfest und somit auch in Feuchträumen verlegbar. Dank des FastLoc Smart-Klicksystems super schnell und einfach verlegt. Durch den stabilen Ceracor@coflex-Kern auf mineralischer Basis ist der Boden sehr maßstabstabil.

### Technische Daten:

Format: 1210 x 180 x 4,5 mm, VPE: 2,61 m<sup>2</sup> (12 Dielen), Microfase

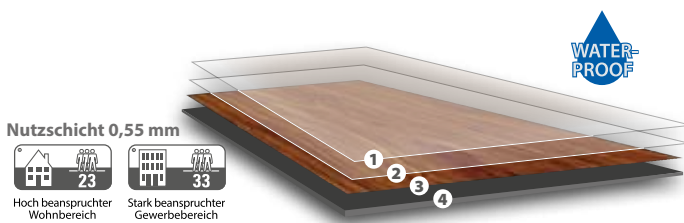

Nutzschicht 0,55 mm



Hoch beanspruchter Wohnbereich



Stark beanspruchter Gewerbebereich

## Pure 2,5 mm Klebefliese

- 1 PU-vergütete Absorberschicht
- 2 0,55 mm Vinyl-Nutzschicht
- 3 hochwertiger Vinyl-Dekorprint
- 4 mehrschichtiges Vinyl-Backing mit Glasfasernetz zur Verstärkung

Vinyl-Fliesen zum direkten Verkleben auf dem Untergrund. Sie eignen sich für nahezu jeden Einsatz und ergeben einen grundsoliden Bodenbelag, der dank der 0,55 mm starken Nutzschicht sogar für den hochbeanspruchten Gewerbebereich geeignet ist.

### Technische Daten:

Format: 1235 x 230 x 2,5 mm, VPE: 3,40 m<sup>2</sup> (12 Fliesen), Microfase

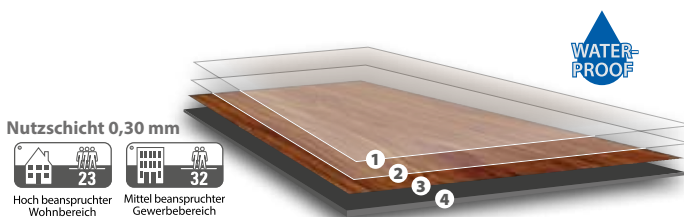

Nutzschicht 0,30 mm



Hoch beanspruchter Wohnbereich



Mittel beanspruchter Gewerbebereich

## Pure 2 mm Klebefliese

- 1 PU-vergütete Absorberschicht
- 2 0,30 mm Vinyl-Nutzschicht
- 3 hochwertiger Vinyl-Dekorprint
- 4 mehrschichtiges Vinyl-Backing mit Glasfasernetz zur Verstärkung

Vinyl-Fliesen zum direkten Verkleben auf dem Untergrund. Sie eignen sich für nahezu jeden Einsatz und ergeben einen grundsoliden Bodenbelag. Durch die 0,30 mm starke Nutzschicht ist der Boden auch für den hochbeanspruchten Wohnbereich und mittelbeanspruchten Gewerbebereich geeignet.

### Technische Daten:

Format: 1235 x 230 x 2 mm, VPE: 3,40 m<sup>2</sup> (12 Fliesen), nicht gefast



**modicoeltorro**  
starker Vinylboden



**WATER-  
PROOF**

# EXTREM STARK

## Ceracorflex



### Extra Schutz

PU-vergütete Absorberschicht



### Extreme Beanspruchung

Vinyl-Nutzschicht



### 20 Dekore

hochwertiger Vinyl-Dekorprint

elastische Zwischenlage

Ceracorflex-Kern  
auf mineralischer Basis

elastische Vinylschicht



### mehr Elastizität

elastische Zwischenlage



### extrem robust

Ceracorflex-Kern auf mineralischer Basis



### Trittschallminderung

elastische Vinylschicht

**EXTREM STARK**  
dank dieser

**3** Kombi-  
Schicht

floor  
score

CERTIFIED BY  
SCS Global Services

FloorScore® Indoor Air  
Qualität zertifiziert nach  
SCS-EC10.3-2014 V4.0

Weißesche



**Ceracorfex** / 39,90 €  
**Ceracorecoflex** / 29,90 €  
**Pure 0,30** / 15,90 € **Pure 0,55** / 19,90 €

Silbereiche



**Ceracorfex** / 39,90 €  
**Ceracorecoflex** / 29,90 €  
**Pure 0,30** / 15,90 € **Pure 0,55** / 19,90 €

Toledoische silbergrau



**Ceracorfex** / 39,90 €  
**Ceracorecoflex** / 29,90 €  
**Pure 0,30** / 15,90 € **Pure 0,55** / 19,90 €

Vintagelärche weiß



**Ceracorfex** / 39,90 €  
**Ceracorecoflex** / 29,90 €  
**Pure 0,30** / 15,90 € **Pure 0,55** / 19,90 €

Basalteiche



**Ceracorfex** / 39,90 €  
**Ceracorecoflex** / 29,90 €  
**Pure 0,30** / 15,90 € **Pure 0,55** / 19,90 €

Esche Cardiz sand



**Ceracorfex** / 39,90 €  
**Ceracorecoflex** / 29,90 €  
**Pure 0,30** / 15,90 € **Pure 0,55** / 19,90 €

Eiche Alicante gekalkt



**Ceracorfex** / 39,90 €  
**Ceracorecoflex** / 29,90 €  
**Pure 0,30** / 15,90 € **Pure 0,55** / 19,90 €

Cordobaeiche grau



**Ceracorfex** / 39,90 €  
**Ceracorecoflex** / 29,90 €  
**Pure 0,30** / 15,90 € **Pure 0,55** / 19,90 €

Marabellaeiche



**Ceracorfex** / 39,90 €  
**Ceracorecoflex** / 29,90 €  
**Pure 0,30** / 15,90 € **Pure 0,55** / 19,90 €

Saragossaeiche rustik



**Ceracorfex** / 39,90 €  
**Ceracorecoflex** / 29,90 €  
**Pure 0,30** / 15,90 € **Pure 0,55** / 19,90 €





**Flusserle**  
**Ceracorflex** / 39,90 €  
**Ceracorecoflex** / 29,90 €  
**Pure 0,30** / 15,90 € **Pure 0,55** / 19,90 €



**Wintereiche**  
**Ceracorflex** / 39,90 €  
**Ceracorecoflex** / 29,90 €  
**Pure 0,30** / 15,90 € **Pure 0,55** / 19,90 €



**Wildeiche**  
**Ceracorflex** / 39,90 €  
**Ceracorecoflex** / 29,90 €  
**Pure 0,30** / 15,90 € **Pure 0,55** / 19,90 €



**Walderle**  
**Ceracorflex** / 39,90 €  
**Ceracorecoflex** / 29,90 €  
**Pure 0,30** / 15,90 € **Pure 0,55** / 19,90 €

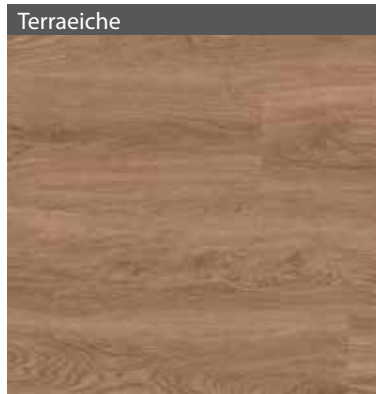

**Terraieiche**  
**Ceracorflex** / 39,90 €  
**Ceracorecoflex** / 29,90 €  
**Pure 0,30** / 15,90 € **Pure 0,55** / 19,90 €



**Altdeutsche Eiche**  
**Ceracorflex** / 39,90 €  
**Ceracorecoflex** / 29,90 €  
**Pure 0,30** / 15,90 € **Pure 0,55** / 19,90 €



**Steinpalisander**  
**Ceracorflex** / 39,90 €  
**Ceracorecoflex** / 29,90 €  
**Pure 0,30** / 15,90 € **Pure 0,55** / 19,90 €

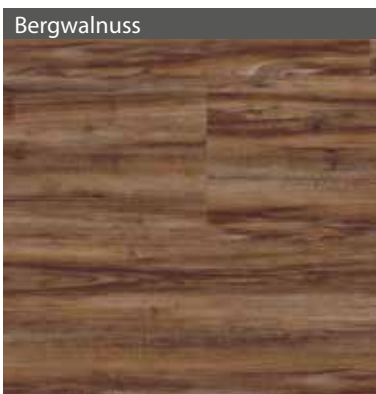

**Bergwalnuss**  
**Ceracorflex** / 39,90 €  
**Ceracorecoflex** / 29,90 €  
**Pure 0,30** / 15,90 € **Pure 0,55** / 19,90 €

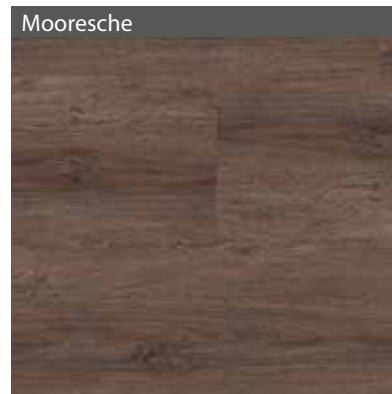

**Mooresche**  
**Ceracorflex** / 39,90 €  
**Ceracorecoflex** / 29,90 €  
**Pure 0,30** / 15,90 € **Pure 0,55** / 19,90 €



**Eiche silver metallic**  
**Ceracorflex** / 39,90 €  
**Ceracorecoflex** / 29,90 €  
**Pure 0,30** / 15,90 € **Pure 0,55** / 19,90 €

# Modico® Dekorleisten:



Die Dekorleisten werden mit einem hochwertigen Dekorprint gestaltet, der dem jeweiligen Bodendekor bestmöglich angeglichen ist. So erhalten Sie immer eine ähnliche, aber passende Leiste für Ihren Boden.  
Details auf Seite 143

## Dekorleiste Modico Modern

Eine wasserfeste Dekorleiste im passenden Dekorprint zu Ihrem Boden. Nutzen Sie die Möglichkeit und bestellen Sie die wasserfeste Clipschiene mit Dichtlippe gleich mit. **Ein besonderes Highlight für Ihren Boden Modico Trio und Modico El Torro!**

		Preis/Stk.
1 Dekorleiste Modico Modern	Dekor angeben	17,49 €
2 Clipholder (Set mit 50 Clipholder)		15,49 €
3 Clipschiene mit Dichtlippe (Länge 2400 mm, Breite 15mm)		6,45 €

Details zum Clipholder finden Sie auf Seite 147

1

3

Optionale Dichtlippe für extra Schutz!

### Besonderheit:

- ✓ Schutz der Dehnfuge vor Feuchtigkeit
- ✓ Schutz der Leiste vor Feuchtigkeit



## Dekorleiste Modico Elegant

Eine Dekorleiste im passenden Dekorprint zu Ihrem Boden. Nutzen Sie die Möglichkeit und bestellen Sie die wasserfeste Clipschiene mit Dichtlippe gleich mit.

**Ein besonderes Highlight für Ihren Boden Modico Trio und Modico El Torro!**

		Preis/Stk.
4 Dekorleiste Modico Elegant	Dekor angeben	13,90 €
2 Clipholder (Set mit 50 Clipholder)		15,49 €
5 Clipschiene mit Dichtlippe (Länge 2400 mm, Breite 20 mm)		6,45 €

Details zum Clipholder finden Sie auf Seite 147

4

5



Aufgrund des Metamerie-Effekts kann es sein, dass die Leisten bei unterschiedlichen Lichtarten (Tageslicht/Kunstlicht) in der Farbwirkung unterschiedlich erscheinen.





# Reinigung & PFLEGE

*einfach fußzinierend!*

Jeder Boden hat andere Anforderungen an Reinigung und Pflege! Geben Sie Ihrem Boden ein strahlendes Aussehen durch regelmäßige Reinigung und Pflege mit perfekt auf Ihren Boden abgestimmten Produkten.  
Details auf Seite 155

Vinylböden / Zubehör



## Vinyl-Grundschutz\*

1 Ltr.-Flasche

**Preis/Stk. 17,80 €**

## Vinyl-Reiniger

1 Ltr.-Flasche

**Preis/Stk. 11,60 €**

\*reicht für ca. 30 m<sup>2</sup> (eine Anwendung)



👍 zusätzlicher Schutz versiegelte Fugen gleichmäßiger Glanzgrad



Nach dem Verlegen des Vinylbodens den Boden mit unserem Aqua-Grundreiniger und dem grünen Pad reinigen. Anschließend eine Schicht Vinyl-Protect mit der Lackrolle aufrollen.  
(Fordern Sie unser technisches Datenblatt an!)

## Vinyl-Protect & Härter

1 Ltr.-Flasche

**Preis/Stk. 41,90 €**

5 Ltr.-Flasche

**Preis/Stk. 189,00 €**

Verbrauch: 1 Liter für 8-10 qm



## Schutz und Pflegeset: Vinyl-Grundschutz & Vinyl-Reiniger

je 1 Ltr.-Flasche

**Preis/Stk. 27,30 €**

## Aqua-Grundreiniger

je 1 Ltr.-Flasche

**Preis/Stk. 17,80 €**





**Passt immer!**  
**über 100 Dekore**  
**für jeden Raum geeignet**





**100 Dekore**  
in 4 Verlegevarianten



# Vinyl Floor

## Beste Werkstoffe – ein gutes Gefühl

Mit VinylFloor können Sie Design und Funktionalität individuell auf Ihre Ansprüche und Ihren Einrichtungstil abstimmen. Egal ob Sie mit Ihren Fingern über die Oberflächen streichen, die Struktur der Maserung ertasten oder die Haptik mit jener von Holz vergleichen, Sie erkennen kaum einen Unterschied. In der Anwendung aber werden Ihnen unsere Vinylböden viel Freude bereiten, denn sie sind kratzfest, dauerhaft stabil, leicht zu reinigen und für den robusten Einsatz bestens geeignet.



PFLEGELEICHT



ROBUST



VIelfALT



GERÄUSCHARM

- extrem widerstandsfähig und verschleißfest
- chemikalienbeständig
- rutschhemmende Oberfläche
- lichtecht und äußerst pflegeleicht
- naturgetreue Holz- und Steinoptiken
- geeignet für Warmwasser-Fußbodenheizung



gilt für alle Böden  
der Verlegevariante Pure  
(Klebefliesen)



zeichnet Böden  
mit geringer chemischer  
Emission aus

# VinylFloor

**100 Dekore**  
in 4 Verlegevarianten

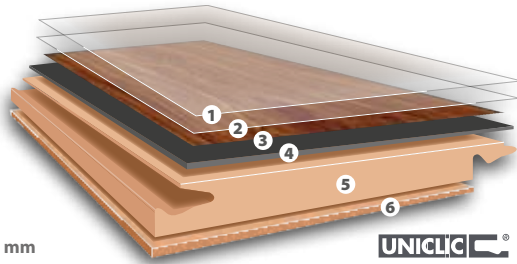

Nutzschicht  
0,30 / 0,55 / 0,70 mm

## Life

10 mm HDF-Klick

- 1 PU-vergütete Absorberschicht
- 2 0,30 mm / 0,55 mm / 0,70 mm Vinyl-Nutzschicht
- 3 hochwertiger Vinyl-Dekorprint
- 4 mehrschichtiges Vinyl-Backing mit Glasfasernetz zur Verstärkung
- 5 6,8 mm quellarme HDF-Platte
- 6 1,2 mm starker Korkgegenzug

Einfach und schnell zu verlegen, dank dem bewährten Uniclic-System. Aufgrund der relativ geringen Aufbauhöhe ist der Boden auch für Renovierungen die ideale Lösung.

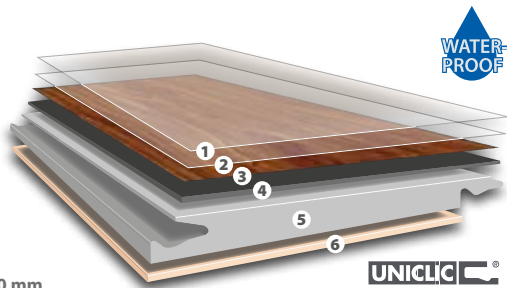

Nutzschicht  
0,30 / 0,55 / 0,70 mm

## Nautico Silent

6,4 mm Direktclick mit Trittschalldämmung

- 1 PU-vergütete Absorberschicht
- 2 0,30 mm / 0,55 mm / 0,70 mm Vinyl-Nutzschicht
- 3 hochwertiger Vinyl-Dekorprint
- 4 mehrschichtiges Vinyl-Backing mit Glasfasernetz zur Verstärkung
- 5 spezielles Hartbacking
- 6 Trittschalldämmung

Der VinylFloor-Direktclick mit seiner außergewöhnlichen Trittschalldämmung überzeugt durch seine hervorragenden Geh- und Trittschallwerte. Der Boden ist wasserfest und kann ohne zusätzliche Trittschalldämmung verlegt werden.

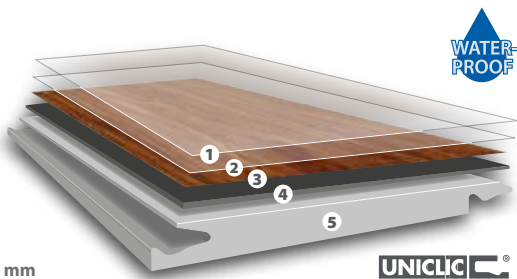

Nutzschicht  
0,30 / 0,55 / 0,70 mm

## Nautico

5 mm Direktclick

- 1 PU-vergütete Absorberschicht
- 2 0,30 mm / 0,55 mm / 0,70 mm Vinyl-Nutzschicht
- 3 hochwertiger Vinyl-Dekorprint
- 4 mehrschichtiges Vinyl-Backing mit Glasfasernetz zur Verstärkung
- 5 spezielles Hartbacking

Mit nur 5 mm Aufbauhöhe perfekt für Renovierungen geeignet. Mit dem bewährten Uniclic-System ausgestattet und wasserfest - auch in Feuchträumen verlegbar.

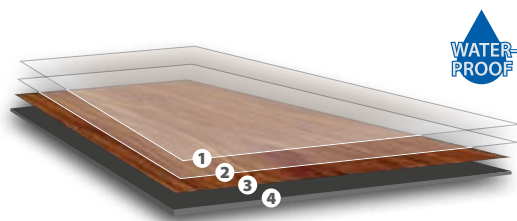

Nutzschicht  
0,30 / 0,55 / 0,70 mm

## Pure

2 mm Klebefliese

- 1 PU-vergütete Absorberschicht
- 2 0,30 mm / 0,55 mm / 0,70 mm Vinyl-Nutzschicht
- 3 hochwertiger Vinyl-Dekorprint
- 4 mehrschichtiges Vinyl-Backing mit Glasfasernetz zur Verstärkung

Vinyl-Fliesen zum direkten Verkleben auf dem Untergrund eignen sich für nahezu jeden Einsatz und ergeben einen grundsoliden Bodenbelag.



zeichnet Böden  
mit geringer chemischer  
Emission aus.





# SCHON GEWUSST? VORTEILE

## Nautico Silent® TRITTSCHALL- DÄMMUNG



Die Profillösung für alle Vinylböden. Die einzigartige Oberfläche und der außergewöhnliche Biopolymer-Kern garantieren hervorragende Eigenschaften in der Geh- und Trittschalldämmung und sind dank der neuen wasserabweisenden Funktion unempfindlich gegen Feuchtigkeit.



Fußbodenheizung  
geeignet



hervorragende  
Trittschalldämmung



umweltfreundlich  
und recyclebar



sehr hohe  
Druckfestigkeit



Wasser  
resistent



Ausgleich von  
Unebenheiten



*einfach fußzinierend!*

# VinylFloor Eco

17 Dekore  
in 4 Verlegevarianten

VinylFloor Eco ist dank seiner geringen Aufbauhöhe die ideale Einstiegsqualität. Trotzdem bietet er eine 0,3 mm starke Nutzschicht und damit alle grundlegenden Eigenschaften, die einen Vinylboden auszeichnen. VinylFloor Eco ist perfekt für den privaten Wohnraum geeignet.

Nutzschicht 0,30 mm



Hoch beanspruchter  
Wohnbereich



Mittel beanspruchter  
Gewerbebereich



zeichnet Böden  
mit geringer chemischer  
Emission aus

## Life

9,5 mm HDF-Klick

Einfach und schnell zu verlegen, dank dem bewährten Uniclic-System. Aufgrund der relativ geringen Aufbauhöhe ist der Boden auch für Renovierungen die ideale Lösung.

**Technische Daten:**

Format: 1235 x 305 x 9,5 mm, VPE: 1,88 m<sup>2</sup> (5 Dielen)

## Nautico Silent

5,9 mm Direktklick mit Trittschalldämmung

Der VinylFloor-Direktklick mit seiner außergewöhnlichen Trittschalldämmung überzeugt durch seine hervorragenden Geh- und Trittschallwerte. Der Boden ist wasserfest und kann ohne zusätzliche Trittschalldämmung verlegt werden.

**Technische Daten:**

Format: 1235 x 305 x 5,9 mm, VPE: 2,26 m<sup>2</sup> (6 Dielen)

## Nautico

4,5 mm Direktklick

Mit nur 5 mm Aufbauhöhe perfekt für Renovierungen geeignet. Mit dem bewährten Uniclic-System ausgestattet und wasserfest - auch in Feuchträumen verlegbar.

**Technische Daten:**

Format: 1235 x 305 x 4,5 mm, VPE: 3,00 m<sup>2</sup> (8 Dielen)

## Pure

1,5 mm Klebefliese

Vinyl-Fliesen zum direkten Verkleben auf dem Untergrund eignen sich für nahezu jeden Einsatz und ergeben einen grundsoliden Bodenbelag.

**Technische Daten:**

MAXI Format: 1235 x 305 x 1,5 mm, VPE: 1,88 m<sup>2</sup> (5 Fliesen)

MIDI Format: 1235 x 230 x 1,5 mm, VPE: 1,42 m<sup>2</sup> (5 Fliesen)

MINI Format: 617 x 230 x 1,5 mm, VPE: 1,42 m<sup>2</sup> (10 Fliesen)







**Life** / 44,50 €  
**Nautico** / 44,50 €  
**Nautico Silent** / 49,50 €  
**Pure** / 29,50 €



**Life** / 44,50 €  
**Nautico** / 44,50 €  
**Nautico Silent** / 49,50 €  
**Pure** / 29,50 €



**Life** / 44,50 €  
**Nautico** / 44,50 €  
**Nautico Silent** / 49,50 €  
**Pure** / 29,50 €



**Life** / 44,50 €  
**Nautico** / 44,50 €  
**Nautico Silent** / 49,50 €  
**Pure** / 29,50 €

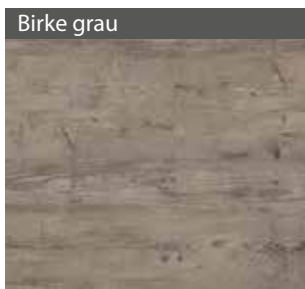

**Life** / 44,50 €  
**Nautico** / 44,50 €  
**Nautico Silent** / 49,50 €  
**Pure** / 29,50 €



**Life** / 44,50 €  
**Nautico** / 44,50 €  
**Nautico Silent** / 49,50 €  
**Pure** / 29,50 €



**Life** / 44,50 €  
**Nautico** / 44,50 €  
**Nautico Silent** / 49,50 €  
**Pure** / 29,50 €



**Life** / 44,50 €  
**Nautico** / 44,50 €  
**Nautico Silent** / 49,50 €  
**Pure** / 29,50 €



**Life** / 44,50 €  
**Nautico** / 44,50 €  
**Nautico Silent** / 49,50 €  
**Pure** / 29,50 €



**Life** / 44,50 €  
**Nautico** / 44,50 €  
**Nautico Silent** / 49,50 €  
**Pure** / 29,50 €



**Life** / 44,50 €  
**Nautico** / 44,50 €  
**Nautico Silent** / 49,50 €  
**Pure** / 29,50 €



**Life** / 44,50 €  
**Nautico** / 44,50 €  
**Nautico Silent** / 49,50 €  
**Pure** / 29,50 €



**Life** / 44,50 €  
**Nautico** / 44,50 €  
**Nautico Silent** / 49,50 €  
**Pure** / 29,50 €



**Life** / 44,50 €  
**Nautico** / 44,50 €  
**Nautico Silent** / 49,50 €  
**Pure** / 29,50 €



**Life** / 44,50 €  
**Nautico** / 44,50 €  
**Nautico Silent** / 49,50 €  
**Pure** / 29,50 €



**Life** / 44,50 €  
**Nautico** / 44,50 €  
**Nautico Silent** / 49,50 €  
**Pure** / 29,50 €

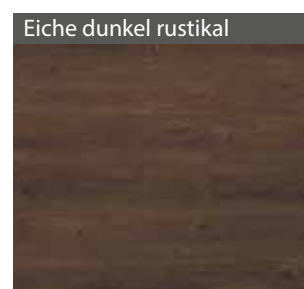

**Life** / 44,50 €  
**Nautico** / 44,50 €  
**Nautico Silent** / 49,50 €  
**Pure** / 29,50 €

# VinylFloor Basic-Line

12 Dekore  
in 4 Verlegevarianten

Mit 0,3 mm Nutzschrift eignet sich die Basic-Line hervorragend für hoch beanspruchte private Wohnräume und für Gewerbebereiche mit mittlerer Beanspruchung. Die strukturierte Oberfläche der sorgfältig ausgewählten Holzdekore verleiht dem Boden ein äußerst attraktives Erscheinungsbild.

Nutzschrift 0,30 mm



Hoch beanspruchter  
Wohnbereich



Mittel beanspruchter  
Gewerbebereich



zeichnet Böden  
mit geringer chemischer  
Emission aus

## Life

9,8 mm HDF-Klick

Einfach und schnell zu verlegen, dank dem bewährten Uniclic-System. Aufgrund der relativ geringen Aufbauhöhe ist der Boden auch für Renovierungen die ideale Lösung.

### Technische Daten:

Format: 915 x 305 x 9,8 mm, VPE: 2,24 m<sup>2</sup> (8 Dielen)

## Nautico Silent

6,2 mm Direktklick mit Trittschalldämmung

Der VinylFloor-Direktklick mit seiner außergewöhnlichen Trittschalldämmung überzeugt durch seine hervorragenden Geh- und Trittschallwerte. Der Boden ist wasserfest und kann ohne zusätzliche Trittschalldämmung verlegt werden.

### Technische Daten:

Format: 915 x 305 x 6,2 mm, VPE: 1,67 m<sup>2</sup> (6 Dielen)

## Nautico

4,8 mm Direktklick

Mit nur 5 mm Aufbauhöhe perfekt für Renovierungen geeignet. Mit dem bewährten Uniclic-System ausgestattet und wasserfest - auch in Feuchträumen verlegbar.

### Technische Daten:

Format: 915 x 305 x 4,8 mm, VPE: 2,24 m<sup>2</sup> (8 Dielen)

## Pure

1,8 mm Klebefliese

Vinyl-Fliesen zum direkten Verkleben auf dem Untergrund eignen sich für nahezu jeden Einsatz und ergeben einen grundsoliden Bodenbelag.

### Technische Daten:

MAXI Format: 915 x 305 x 1,8 mm, VPE: 2,24 m<sup>2</sup> (8 Fliesen)

MIDI Format: 915 x 205 x 1,8 mm, VPE: 1,50 m<sup>2</sup> (8 Fliesen)

MINI Format: 457 x 205 x 1,8 mm, VPE: 1,50 m<sup>2</sup> (16 Fliesen)







Apfelbaum

Life / 54,50 €  
 Nautico / 54,50 €  
 Nautico Silent / 59,50 €  
 Pure / 39,50 €

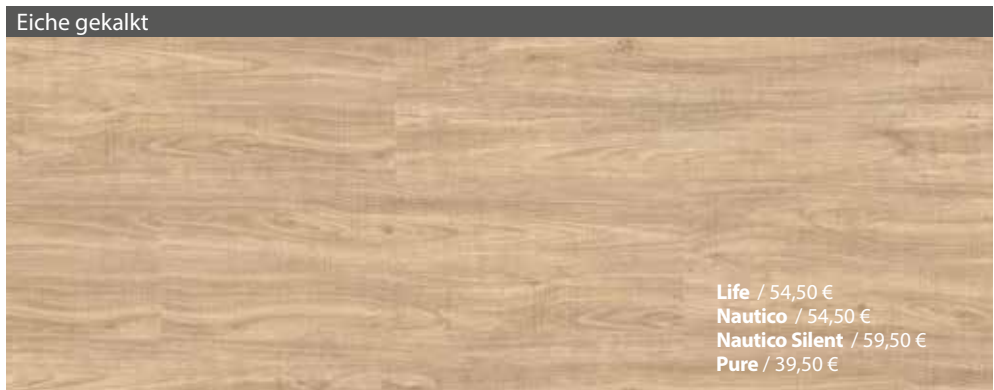

Eiche gekalkt

Life / 54,50 €  
 Nautico / 54,50 €  
 Nautico Silent / 59,50 €  
 Pure / 39,50 €



Sibirische Lärche gekalkt\*

Life / 54,50 €  
 Nautico / 54,50 €  
 Nautico Silent / 59,50 €  
 Pure / 39,50 €

\*Das Design ist sehr lebhaft. Die Dielen können sich farblich stark unterscheiden, ergeben verlegt aber ein rustikal harmonisches Gesamtbild.



Südtir. Berglärche gekalkt

Life / 54,50 €  
 Nautico / 54,50 €  
 Nautico Silent / 59,50 €  
 Pure / 39,50 €



Kiefer rustikal

Life / 54,50 €  
 Nautico / 54,50 €  
 Nautico Silent / 59,50 €  
 Pure / 39,50 €



Birke gealtert

Life / 54,50 €  
 Nautico / 54,50 €  
 Nautico Silent / 59,50 €  
 Pure / 39,50 €



Kirsche

Life / 54,50 €  
 Nautico / 54,50 €  
 Nautico Silent / 59,50 €  
 Pure / 39,50 €



Südtiroler Berglärche

Life / 54,50 €  
 Nautico / 54,50 €  
 Nautico Silent / 59,50 €  
 Pure / 39,50 €



Kiefer exotic

Life / 54,50 €  
 Nautico / 54,50 €  
 Nautico Silent / 59,50 €  
 Pure / 39,50 €



Eiche antik

Life / 54,50 €  
 Nautico / 54,50 €  
 Nautico Silent / 59,50 €  
 Pure / 39,50 €

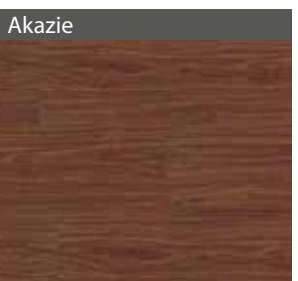

Akazie

Life / 54,50 €  
 Nautico / 54,50 €  
 Nautico Silent / 59,50 €  
 Pure / 39,50 €



Eiche geräuchert

Life / 54,50 €  
 Nautico / 54,50 €  
 Nautico Silent / 59,50 €  
 Pure / 39,50 €

# VinylFloor Stone

11 Dekore  
in 4 Verlegevarianten

In unserer Stone-Kollektion haben Sie die Auswahl aus drei Nutzschrift-Ausführungen: 0,30 mm, 0,55 mm, und jetzt auch in 0,70 mm. In Optik und Oberflächenstruktur ist dieser Boden dank dem speziell entwickelten Präge- und Druckverfahren kaum von einem echten Steinboden zu unterscheiden. Er ist in 11 puren Steindekoren erhältlich.

## Nutzschrift 0,30 mm



Hoch beanspruchter Wohnbereich



Mittel beanspruchter Gewerbebereich

## Nutzschrift 0,55 / 0,70 mm



Hoch beanspruchter Wohnbereich



Stark beanspruchter Gewerbebereich



zeichnet Böden mit geringer chemischer Emission aus

## Life

10 mm HDF-Klick

Einfach und schnell zu verlegen, dank dem bewährten Uniclic-System. Aufgrund der relativ geringen Aufbauhöhe ist der Boden auch für Renovierungen die ideale Lösung.

### Technische Daten:

Format: 915 x 305 x 10 mm, VPE: 2,24 m<sup>2</sup> (8 Dielen)

## Nautico Silent

6,4 mm Direktklick mit Trittschalldämmung

Der VinylFloor-Direktklick mit seiner außergewöhnlichen Trittschalldämmung überzeugt durch seine hervorragenden Geh- und Trittschallwerte. Der Boden ist wasserfest und kann ohne zusätzliche Trittschalldämmung verlegt werden.

### Technische Daten:

Format: 915 x 305 x 6,4 mm, VPE: 1,67 m<sup>2</sup> (6 Dielen)

## Nautico

5 mm Direktklick

Mit nur 5 mm Aufbauhöhe perfekt für Renovierungen geeignet. Mit dem bewährten Uniclic-System ausgestattet und wasserfest - auch in Feuchträumen verlegbar.

### Technische Daten:

Format: 915 x 305 x 5 mm, VPE: 2,24 m<sup>2</sup> (8 Dielen)

## Pure

2 mm Klebefliese

Vinyl-Fliesen zum direkten Verkleben auf dem Untergrund eignen sich für nahezu jeden Einsatz und ergeben einen grundsoliden Bodenbelag.

### Technische Daten:

MAXI Format: 915 x 305 x 2 mm, VPE: 2,24 m<sup>2</sup> (8 Fliesen)

MIDI Format: 915 x 205 x 2 mm, VPE: 1,50 m<sup>2</sup> (8 Fliesen)

NEU: Fliesen-Format: 620 x 450 x 2 mm, VPE: 2,80 m<sup>2</sup> (10 Fliesen)

MINI Format: 457 x 205 x 2 mm, VPE: 1,50 m<sup>2</sup> (16 Fliesen)







**Life** / 54,50 €  
**Nautico** / 54,50 €  
**Nautico Silent** / 59,50 €  
**Pure** / 39,50 €

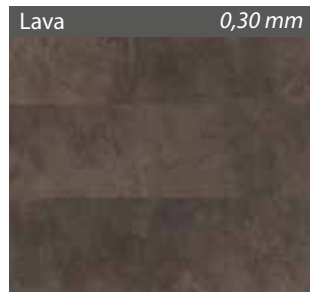

**Life** / 54,50 €  
**Nautico** / 54,50 €  
**Nautico Silent** / 59,50 €  
**Pure** / 39,50 €



**Life** / 59,50 €  
**Nautico** / 59,50 €  
**Nautico Silent** / 64,50 €  
**Pure** / 44,50 €



**Life** / 59,50 €  
**Nautico** / 59,50 €  
**Nautico Silent** / 64,50 €  
**Pure** / 44,50 €



**Life** / 59,50 €  
**Nautico** / 59,50 €  
**Nautico Silent** / 64,50 €  
**Pure** / 44,50 €



**Life** / 59,50 €  
**Nautico** / 59,50 €  
**Nautico Silent** / 64,50 €  
**Pure** / 44,50 €



**Life** / 59,50 €  
**Nautico** / 59,50 €  
**Nautico Silent** / 64,50 €  
**Pure** / 44,50 €



**Life** / 59,50 €  
**Nautico** / 59,50 €  
**Nautico Silent** / 64,50 €  
**Pure** / 44,50 €



**Life** / 59,50 €  
**Nautico** / 59,50 €  
**Nautico Silent** / 64,50 €  
**Pure** / 44,50 €



**Life** / 64,50 €  
**Nautico** / 64,50 €  
**Nautico Silent** / 69,50 €  
**Pure** / 49,50 €



**Life** / 64,50 €  
**Nautico** / 64,50 €  
**Nautico Silent** / 69,50 €  
**Pure** / 49,50 €

# VinylFloor Objekt-Line

6 Dekore  
in 4 Verlegevarianten

Die Objekt-Line wurde speziell für starke Beanspruchung konzipiert. Mit seiner 0,55 mm starken Nuttschicht ist sie extrem strapazierfähig und abriebfest - die perfekte Wahl für private und gewerbliche Räume mit hoher Bodenbelastung.

Nuttschicht 0,55 mm



Hoch beanspruchter  
Wohnbereich



Stark beanspruchter  
Gewerbebereich



zeichnet Böden  
mit geringer chemischer  
Emission aus

## Life

10 mm HDF-Klick

Einfach und schnell zu verlegen, dank dem bewährten Uniclic-System. Aufgrund der relativ geringen Aufbauhöhe ist der Boden auch für Renovierungen die ideale Lösung.

Technische Daten:

Format: 915 x 305 x 10 mm, VPE: 2,24 m<sup>2</sup> (8 Dielen)

## Nautico Silent

6,4 mm Direktklick mit Trittschalldämmung

Der VinylFloor-Direktklick mit seiner außergewöhnlichen Trittschalldämmung überzeugt durch seine hervorragenden Geh- und Trittschallwerte. Der Boden ist wasserfest und kann ohne zusätzliche Trittschalldämmung verlegt werden.

Technische Daten:

Format: 915 x 305 x 6,4 mm, VPE: 1,67 m<sup>2</sup> (6 Dielen)

## Nautico

5 mm Direktklick

Mit nur 5 mm Aufbauhöhe perfekt für Renovierungen geeignet. Mit dem bewährten Uniclic-System ausgestattet und wasserfest - auch in Feuchträumen verlegbar.

Technische Daten:

Format: 915 x 305 x 5 mm, VPE: 2,24 m<sup>2</sup> (8 Dielen)

## Pure

2 mm Klebefliese

Vinyl-Fliesen zum direkten Verkleben auf dem Untergrund eignen sich für nahezu jeden Einsatz und ergeben einen grundsoliden Bodenbelag.

Technische Daten:

MAXI Format: 915 x 305 x 2 mm, VPE: 2,24 m<sup>2</sup> (8 Fliesen)

MIDI Format: 915 x 205 x 2 mm, VPE: 1,50 m<sup>2</sup> (8 Fliesen)

MINI Format: 457 x 205 x 2 mm, VPE: 1,50 m<sup>2</sup> (16 Fliesen)





Apfelbaum



Life / 59,50 €  
 Nautico / 59,50 €  
 Nautico Silent / 64,50 €  
 Pure / 44,50 €

Sib. Lärche gekalkt\*



Life / 59,50 €  
 Nautico / 59,50 €  
 Nautico Silent / 64,50 €  
 Pure / 44,50 €

\*Das Design ist sehr lebhaft. Die Dielen können sich farblich stark unterscheiden, ergeben verlegt aber ein rustikal harmonisches Gesamtbild.

Eiche gekalkt



Life / 59,50 €  
 Nautico / 59,50 €  
 Nautico Silent / 64,50 €  
 Pure / 44,50 €

Kiefer rustikal



Life / 59,50 €  
 Nautico / 59,50 €  
 Nautico Silent / 64,50 €  
 Pure / 44,50 €

Kiefer exotic



Life / 59,50 €  
 Nautico / 59,50 €  
 Nautico Silent / 64,50 €  
 Pure / 44,50 €

Birke gealtert



Life / 59,50 €  
 Nautico / 59,50 €  
 Nautico Silent / 64,50 €  
 Pure / 44,50 €

# VinylFloor Objekt-Line Plus

14 Dekore  
in 4 Verlegevarianten

Die Serie Objekt-Line Plus umfasst 14 Dekore im großzügigen Landhausdielen-Format, die eine weiträumige ästhetische Flächenwirkung erzeugen. Mit seiner 0,55 mm starken Nutzschicht ist der Boden extrem strapazierfähig und abriebfest - die perfekte Wahl für private und gewerbliche Räume mit hoher Bodenbelastung.

Nutzschicht 0,55 mm



Hoch beanspruchter  
Wohnbereich



Stark beanspruchter  
Gewerbereich



zeichnet Böden  
mit geringer chemischer  
Emission aus

## Life

10 mm HDF-Klick

Einfach und schnell zu verlegen, dank dem bewährten Uniclic-System. Aufgrund der relativ geringen Aufbauhöhe ist der Boden auch für Renovierungen die ideale Lösung.

Technische Daten:

Format: 1235 x 305 x 10 mm, VPE: 1,88 m<sup>2</sup> (5 Dielen)

## Nautico Silent

6,4 mm Direktklick mit Trittschalldämmung

Der VinylFloor-Direktklick mit seiner außergewöhnlichen Trittschalldämmung überzeugt durch seine hervorragenden Geh- und Trittschallwerte. Der Boden ist wasserfest und kann ohne zusätzliche Trittschalldämmung verlegt werden.

Technische Daten:

Format: 1235 x 305 x 6,4 mm, VPE: 2,26 m<sup>2</sup> (6 Dielen)

## Nautico

5 mm Direktklick

Mit nur 5 mm Aufbauhöhe perfekt für Renovierungen geeignet. Mit dem bewährten Uniclic-System ausgestattet und wasserfest - auch in Feuchträumen verlegbar.

Technische Daten:

Format: 1235 x 305 x 5 mm, VPE: 3,00 m<sup>2</sup> (8 Dielen)

## Pure

2 mm Klebefliese

Vinyl-Fliesen zum direkten Verkleben auf dem Untergrund eignen sich für nahezu jeden Einsatz und ergeben einen grundsoliden Bodenbelag.

Technische Daten:

MAXI Format: 1235 x 305 x 2 mm, VPE: 1,88 m<sup>2</sup> (5 Fliesen)

MIDI Format: 1235 x 230 x 2 mm, VPE: 1,42 m<sup>2</sup> (5 Fliesen)

MINI Format: 617 x 230 x 2 mm, VPE: 1,42 m<sup>2</sup> (10 Fliesen)





Lärche marmor

Life / 59,50 €  
 Nautico / 59,50 €  
 Nautico Silent / 64,50 €  
 Pure / 44,50 €



Roteiche gekalkt

Life / 59,50 €  
 Nautico / 59,50 €  
 Nautico Silent / 64,50 €  
 Pure / 44,50 €



Lärche grau

Life / 59,50 €  
 Nautico / 59,50 €  
 Nautico Silent / 64,50 €  
 Pure / 44,50 €



Alte Lärche grau

Life / 59,50 €  
 Nautico / 59,50 €  
 Nautico Silent / 64,50 €  
 Pure / 44,50 €



Mooreiche

Life / 59,50 €  
 Nautico / 59,50 €  
 Nautico Silent / 64,50 €  
 Pure / 44,50 €



Eiche FineLine anthrazit

Life / 59,50 €  
 Nautico / 59,50 €  
 Nautico Silent / 64,50 €  
 Pure / 44,50 €



Vinschgauer Bergahorn

Life / 59,50 €  
 Nautico / 59,50 €  
 Nautico Silent / 64,50 €  
 Pure / 44,50 €



Countryeiche

Life / 59,50 €  
 Nautico / 59,50 €  
 Nautico Silent / 64,50 €  
 Pure / 44,50 €



Alte Lärche natur

Life / 59,50 €  
 Nautico / 59,50 €  
 Nautico Silent / 64,50 €  
 Pure / 44,50 €



Australischer Eukalyptus

Life / 59,50 €  
 Nautico / 59,50 €  
 Nautico Silent / 64,50 €  
 Pure / 44,50 €



Afrikanischer Palisander

Life / 59,50 €  
 Nautico / 59,50 €  
 Nautico Silent / 64,50 €  
 Pure / 44,50 €



Alte Lärche geräuchert

Life / 59,50 €  
 Nautico / 59,50 €  
 Nautico Silent / 64,50 €  
 Pure / 44,50 €



Räuchereiche

Life / 59,50 €  
 Nautico / 59,50 €  
 Nautico Silent / 64,50 €  
 Pure / 44,50 €

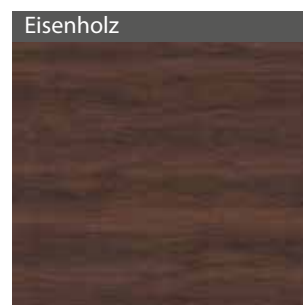

Eisenholz

Life / 59,50 €  
 Nautico / 59,50 €  
 Nautico Silent / 64,50 €  
 Pure / 44,50 €

# VinylFloor Vero

15 Dekore  
in 4 Verlegevarianten

Die Kollektion Vero besitzt eine Nutzschrift von 0,55 mm. Mit einem innovativen Prägeverfahren wird die Struktur des Originalmaterials auf der Oberfläche detailgetreu nachgebildet (Synchronprägung). Das so entstehende Relief verleiht Vero ein authentisches Flair, das durch das Landhausdielen-Format zusätzlich unterstützt wird.

Nutzschrift 0,55 mm



Hoch beanspruchter  
Wohnbereich



Stark beanspruchter  
Gewerbereich



zeichnet Böden  
mit geringer chemischer  
Emission aus

## Life

10 mm HDF-Klick

Einfach und schnell zu verlegen, dank dem bewährten Uniclic-System. Aufgrund der relativ geringen Aufbauhöhe ist der Boden auch für Renovierungen die ideale Lösung.

### Technische Daten:

Format: 1235 x 305 x 10 mm, VPE: 1,88 m<sup>2</sup> (5 Dielen)

## Nautico Silent

6,4 mm Direktklick mit Trittschalldämmung

Der VinylFloor-Direktklick mit seiner außergewöhnlichen Trittschalldämmung überzeugt durch seine hervorragenden Geh- und Trittschallwerte. Der Boden ist wasserfest und kann ohne zusätzliche Trittschalldämmung verlegt werden.

### Technische Daten:

Format: 1235 x 305 x 6,4 mm, VPE: 2,26 m<sup>2</sup> (6 Dielen)

## Nautico

5 mm Direktklick

Mit nur 5 mm Aufbauhöhe perfekt für Renovierungen geeignet. Mit dem bewährten Uniclic-System ausgestattet und wasserfest - auch in Feuchträumen verlegbar.

### Technische Daten:

Format: 1235 x 305 x 5 mm, VPE: 3,00 m<sup>2</sup> (8 Dielen)

## Pure

2 mm Klebefliese

Vinyl-Fliesen zum direkten Verkleben auf dem Untergrund eignen sich für nahezu jeden Einsatz und ergeben einen grundsoliden Bodenbelag.

### Technische Daten:

MAXI Format: 1235 x 305 x 2 mm, VPE: 1,88 m<sup>2</sup> (5 Fliesen)

MIDI Format: 1235 x 230 x 2 mm, VPE: 1,42 m<sup>2</sup> (5 Fliesen)

MINI Format: 617 x 230 x 2 mm, VPE: 1,42 m<sup>2</sup> (10 Fliesen)

PERFEKTE  
SYNCHRON-  
PRÄGUNG

fühlbar schön!







**Life** / 59,50 €  
**Nautico** / 59,50 €  
**Nautico Silent** / 64,50 €  
**Pure** / 44,50 €



**Life** / 59,50 €  
**Nautico** / 59,50 €  
**Nautico Silent** / 64,50 €  
**Pure** / 44,50 €



**Life** / 59,50 €  
**Nautico** / 59,50 €  
**Nautico Silent** / 64,50 €  
**Pure** / 44,50 €



**Life** / 59,50 €  
**Nautico** / 59,50 €  
**Nautico Silent** / 64,50 €  
**Pure** / 44,50 €



**Life** / 59,50 €  
**Nautico** / 59,50 €  
**Nautico Silent** / 64,50 €  
**Pure** / 44,50 €



**Life** / 59,50 €  
**Nautico** / 59,50 €  
**Nautico Silent** / 64,50 €  
**Pure** / 44,50 €



**Life** / 59,50 €  
**Nautico** / 59,50 €  
**Nautico Silent** / 64,50 €  
**Pure** / 44,50 €



**Life** / 59,50 €  
**Nautico** / 59,50 €  
**Nautico Silent** / 64,50 €  
**Pure** / 44,50 €



**Life** / 59,50 €  
**Nautico** / 59,50 €  
**Nautico Silent** / 64,50 €  
**Pure** / 44,50 €



**Life** / 59,50 €  
**Nautico** / 59,50 €  
**Nautico Silent** / 64,50 €  
**Pure** / 44,50 €



**Life** / 59,50 €  
**Nautico** / 59,50 €  
**Nautico Silent** / 64,50 €  
**Pure** / 44,50 €



**Life** / 59,50 €  
**Nautico** / 59,50 €  
**Nautico Silent** / 64,50 €  
**Pure** / 44,50 €



**Life** / 59,50 €  
**Nautico** / 59,50 €  
**Nautico Silent** / 64,50 €  
**Pure** / 44,50 €



**Life** / 59,50 €  
**Nautico** / 59,50 €  
**Nautico Silent** / 64,50 €  
**Pure** / 44,50 €



**Life** / 59,50 €  
**Nautico** / 59,50 €  
**Nautico Silent** / 64,50 €  
**Pure** / 44,50 €

# VinylFloor Vero Plus

6 Dekore  
in 4 Verlegevarianten

Wie die Kollektion Vero, weist die Kollektion Vero Plus eine Nutzschrift von 0,55 mm auf. Mit einem innovativen Prägeverfahren wird die Struktur des Originalmaterials auf der Oberfläche exakt nachgebildet (Synchronprägung). Die detailgetreue Oberfläche und die absolut authentischen Holzdekore sind kaum noch von echtem Holz zu unterscheiden.

Nutzschrift 0,55 mm



Hoch beanspruchter  
Wohnbereich



Stark beanspruchter  
Gewerbereich



zeichnet Böden  
mit geringer chemischer  
Emission aus

## Life

10 mm HDF-Klick

Einfach und schnell zu verlegen, dank dem bewährten Uniclic-System. Aufgrund der relativ geringen Aufbauhöhe ist der Boden auch für Renovierungen die ideale Lösung.

Technische Daten:

Format: 1235 x 305 x 10 mm, VPE: 1,88 m<sup>2</sup> (5 Dielen)

## Nautico Silent

6,4 mm Direktklick mit Trittschalldämmung

Der VinylFloor-Direktklick mit seiner außergewöhnlichen Trittschalldämmung überzeugt durch seine hervorragenden Geh- und Trittschallwerte. Der Boden ist wasserfest und kann ohne zusätzliche Trittschalldämmung verlegt werden.

Technische Daten:

Format: 1235 x 305 x 6,4 mm, VPE: 2,26 m<sup>2</sup> (6 Dielen)

## Nautico

5 mm Direktklick

Mit nur 5 mm Aufbauhöhe perfekt für Renovierungen geeignet. Mit dem bewährten Uniclic-System ausgestattet und wasserfest - auch in Feuchträumen verlegbar.

Technische Daten:

Format: 1235 x 305 x 5 mm, VPE: 3,00 m<sup>2</sup> (8 Dielen)

## Pure

2 mm Klebefliese

Vinyl-Fliesen zum direkten Verkleben auf dem Untergrund eignen sich für nahezu jeden Einsatz und ergeben einen grundsoliden Bodenbelag.

Technische Daten:

Format: 1235 x 305 x 2 mm, VPE: 1,88 m<sup>2</sup> (5 Fliesen)

**PERFEKTE  
SYNCHRON-  
PRÄGUNG**  
fühlbar schön!





Tretiner Eiche gekalkt



Life / 64,50 €  
 Nautico / 64,50 €  
 Nautico Silent / 69,50 €  
 Pure / 54,50 €

Tretiner Eiche terra



Life / 64,50 €  
 Nautico / 64,50 €  
 Nautico Silent / 69,50 €  
 Pure / 54,50 €

Tretiner Eiche natur



Life / 64,50 €  
 Nautico / 64,50 €  
 Nautico Silent / 69,50 €  
 Pure / 54,50 €

Tretiner Eiche original



Life / 64,50 €  
 Nautico / 64,50 €  
 Nautico Silent / 69,50 €  
 Pure / 54,50 €

Tretiner Eiche gealtert



Life / 64,50 €  
 Nautico / 64,50 €  
 Nautico Silent / 69,50 €  
 Pure / 54,50 €

Tretiner Eiche kernger.



Life / 64,50 €  
 Nautico / 64,50 €  
 Nautico Silent / 69,50 €  
 Pure / 54,50 €

# VinylFloor Maximo

8 Dekore  
in 4 Verlegevarianten

Vinylböden in einer neuen Dimension, das ist VinylFloor Maximo. Die extra großen Dielen verleihen jedem Raum ein besonders großzügiges Ambiente. Der Boden ist mit einer Nutzschrift von 0,55 mm hart im Nehmen und wird mit seinen acht ausdrucksstarken Dekoren auch höchsten Ansprüchen gerecht.

Nutzschrift 0,55 mm



Hoch beanspruchter  
Wohnbereich



Stark beanspruchter  
Gewerbereich



zeichnet Böden  
mit geringer chemischer  
Emission aus

## Life

10 mm HDF-Klick

Einfach und schnell zu verlegen, dank dem bewährten Uniclic-System. Aufgrund der relativ geringen Aufbauhöhe ist der Boden auch für Renovierungen die ideale Lösung.

### Technische Daten:

Format: 1815 x 230 x 10 mm, VPE: 2,10 m<sup>2</sup> (5 Dielen)

## Nautico Silent

6,4 mm Direktklick mit Trittschalldämmung

Der VinylFloor-Direktklick mit seiner außergewöhnlichen Trittschalldämmung überzeugt durch seine hervorragenden Geh- und Trittschallwerte. Der Boden ist wasserfest und kann ohne zusätzliche Trittschalldämmung verlegt werden.

### Technische Daten:

Format: 1235\* x 230 x 6,4 mm, VPE: 1,70 m<sup>2</sup> (6 Dielen)

*\*(aus technischen Gründen abweichendes Maß)*

## Nautico

5 mm Direktklick

Mit nur 5 mm Aufbauhöhe perfekt für Renovierungen geeignet. Mit dem bewährten Uniclic-System ausgestattet und wasserfest - auch in Feuchträumen verlegbar.

### Technische Daten:

Format: 1235\* x 230 x 5 mm, VPE: 2,27 m<sup>2</sup> (8 Dielen)

*\*(aus technischen Gründen abweichendes Maß)*

## Pure

2 mm Klebefliese

Vinyl-Fliesen zum direkten Verkleben auf dem Untergrund eignen sich für nahezu jeden Einsatz und ergeben einen grundsoliden Bodenbelag.

### Technische Daten:

Format: 1815 x 230 x 2 mm, VPE: 2,10 m<sup>2</sup> (5 Fliesen)







Life / 64,50 €  
 Nautico / 64,50 €  
 Nautico Silent / 69,50 €  
 Pure / 49,50 €



Life / 64,50 €  
 Nautico / 64,50 €  
 Nautico Silent / 69,50 €  
 Pure / 49,50 €

## Außergewöhnliches **AMBIENTE** durch extra lange Dielen



Life / 64,50 €  
 Nautico / 64,50 €  
 Nautico Silent / 69,50 €  
 Pure / 49,50 €



Life / 64,50 €  
 Nautico / 64,50 €  
 Nautico Silent / 69,50 €  
 Pure / 49,50 €



Life / 64,50 €  
 Nautico / 64,50 €  
 Nautico Silent / 69,50 €  
 Pure / 49,50 €



Life / 64,50 €  
 Nautico / 64,50 €  
 Nautico Silent / 69,50 €  
 Pure / 49,50 €



Life / 64,50 €  
 Nautico / 64,50 €  
 Nautico Silent / 69,50 €  
 Pure / 49,50 €



Life / 64,50 €  
 Nautico / 64,50 €  
 Nautico Silent / 69,50 €  
 Pure / 49,50 €

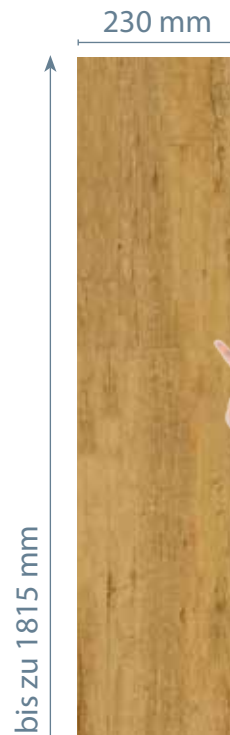

# VinylFloor VinTex®

8 Dekore  
in einer Verlegevariante

Dieser neuartige Design-Boden zum Klicken verbindet die Eigenschaften eines strapazierfähigen Vinyl-Bodens mit der eleganten Optik eines gewebten Teppichbodens. VinTex ist 100 % wasserbeständig und für den Wohn- und Gewerbebereich geeignet. Durch seine interessante plastische Haptik ist dieser Vinylboden etwas ganz Besonderes und ein echter Hingucker!

Nutzschicht 0,55 mm



Hoch beanspruchter  
Wohnbereich



Stark beanspruchter  
Gewerbebereich



zeichnet Böden  
mit geringer chemischer  
Emission aus

## Nautico

6 mm Direktklick

Mit nur 6 mm Aufbauhöhe perfekt für Renovierungen geeignet. Mit dem bewährten Uniclic-System ausgestattet und wasserfest - auch in Feuchträumen verlegbar.

### Technische Daten:

Format: 915 x 305 x 6 mm, VPE: 2,24 m<sup>2</sup> (8 Dielen)

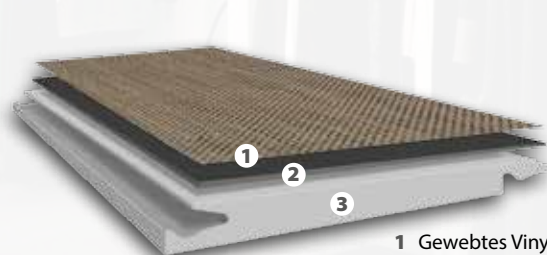

- 1 Gewebtes Vinyl 2 mm
- 2 Vinyl-Backing
- 3 spezielles Hartbacking



\*VinylFloor VinTex ist nur in der Direktklick-Variante erhältlich!

### Speziell für VinylFloor VinTex

Dekorleiste VinTex

18,99 €/Stk.



**VinTex:** Kunststoffeiste im Dekormuster bedruckt  
mehr auf Seite 142

Länge: 2400 mm  
Höhe: 60 mm  
Tiefe: 14,5 mm





Tessuto Bianco



Nautico / 69,50 €

Tessuto Granello

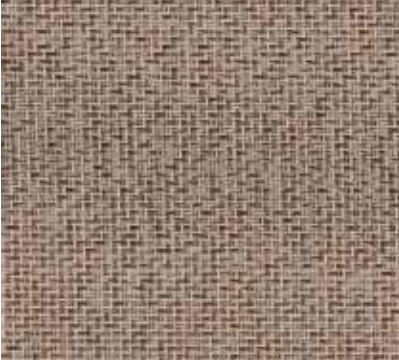

Nautico / 69,50 €

Tessuto Chiara



Nautico / 69,50 €

Tessuto Terra



Nautico / 69,50 €

Tessuto Rocco

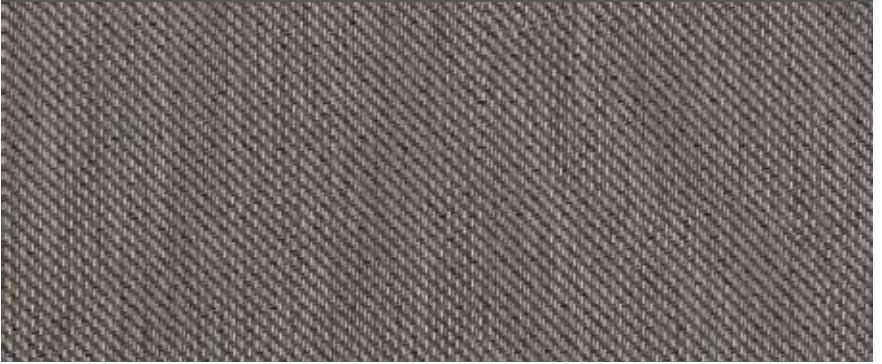

Nautico / 69,50 €

Tessuto Marrone



Nautico / 69,50 €

Tessuto Nero



Nautico / 69,50 €

Tessuto Grafite



Nautico / 69,50 €

# BESTSELLER!

**100 Dekore**  
für Ihre perfekte Leiste

**Dekor passend zum Boden!**



Versiegelung und  
hochwertiger  
Dekorprint

Qualitäts-  
MDF-Träger

Kabel und Dehn-  
fuge verschwinden  
hinter der Leiste

Die Dekorleisten werden mit einem hochwertigen Dekorprint gestaltet, der dem jeweiligen Bodendekor bestmöglich angeglichen ist. So erhalten Sie immer eine ähnliche, aber passende Leiste für Ihren Boden.

**Dekorleiste Elegant** Details auf Seite 141 Preis/Stk.  
**VinylFloor** Dekor angeben 16,49 €



Aufgrund des Metamerie-Effekts kann es sein, dass die Leisten bei unterschiedlichen Lichtarten (Tageslicht/Kunstlicht) in der Farbwirkung unterschiedlich erscheinen.



L: 2500 mm  
H: 58 mm  
T: 20 mm

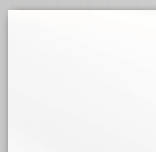

**Dekorleisten uni:** Preis/Stk.  
**weiß** 14,90 €  
**edelstahl** 14,90 €

**Clipstar-Befestigung** Details zum Clipstar auf Seite 147 Preis/Stk.  
50 Clipse mit Schrauben u. Dübel, für ca. 25 lfm 15,49 €

## Sockelleiste

		Länge	① schräg Preis/Stk.	② gerade Preis/Stk.
VinylFloor Eco	Dekor angeben	1235 mm	8,89 €	19,89 €
VinylFloor Basic-Line	Dekor angeben	915 mm	8,49 €	19,49 €
VinylFloor Stone	Dekor angeben	915 mm	8,79 €	19,79 €
VinylFloor Objekt-Line	Dekor angeben	915 mm	8,79 €	19,79 €
VinylFloor Objekt-Line Plus	Dekor angeben	1235 mm	8,99 €	19,99 €
VinylFloor Vero	Dekor angeben	1235 mm	8,99 €	19,99 €
VinylFloor Vero Plus	Dekor angeben	1235 mm	9,49 €	20,49 €
VinylFloor Maximo	Dekor angeben	1815 mm	16,90 €	34,90 €
Modico Trio	Dekor angeben	1235 mm	8,89 €	19,89 €

Details auf Seite 141







# Reinigung & PFLEGE

*einfach fußzinierend!*

Vinylböden / Zubehör

Jeder Boden hat andere Anforderungen an Reinigung und Pflege! Geben Sie Ihrem Boden ein strahlendes Aussehen durch regelmäßige Reinigung und Pflege mit perfekt auf Ihren Boden abgestimmten Produkten.  
 Details auf Seite 155



<b>Vinyl-Grundschutz*</b>	
1 Ltr.-Flasche	
<b>Preis/Stk.</b>	<b>17,80 €</b>
<b>Vinyl-Reiniger</b>	
1 Ltr.-Flasche	
<b>Preis/Stk.</b>	<b>11,60 €</b>

\*reicht für ca. 30 m<sup>2</sup> (eine Anwendung)



zusätzlicher Schutz  
versiegelte Fugen  
gleichmäßiger Glanzgrad

Nach dem Verlegen des Vinylbodens den Boden mit unserem Aqua-Grundreiniger und dem grünen Pad reinigen. Anschließend eine Schicht Vinyl-Protect mit der Lackrolle aufrollen.  
 (Fordern Sie unser technisches Datenblatt an!)

<b>Vinyl-Protect</b>	
1 Ltr.-Flasche	
<b>Preis/Stk.</b>	<b>41,90 €</b>
5 Ltr.-Flasche	
<b>Preis/Stk.</b>	<b>189,00 €</b>

Verbrauch: 1Liter für 8-10 qm



<b>Schutz und Pflegeset: Vinyl-Grundschutz &amp; Vinyl-Reiniger</b>	
je 1 Ltr.-Flasche	
<b>Preis/Stk.</b>	<b>27,30 €</b>

<b>Aqua-Grundreiniger</b>	
je 1 Ltr.-Flasche	
<b>Preis/Stk.</b>	<b>17,80 €</b>

# Vinyl-Treppen Typ 1

Unsere **Treppenkanten Typ 1** sind ideal, um Treppen vollständig zu verkleiden. Je nach Bauart der Treppe müssen manche Elemente entsprechend gekürzt werden. Für einseitig offene Treppen sind unsere Treppenelemente 1B und 1C konzipiert. Diese Treppenelemente sind auch seitlich verblendet und ergeben so an der Treppenkante einen schönen Abschluss. Sie können sowohl rechts als auch links verblendet bestellt werden.

**Standpunkt für die Definition von „links“ und „rechts“:** Wenn Sie unten vor der Treppe stehen und nach oben schauen. Bitte bei Bestellung immer angeben!



Treppenelement 1A	Breite	Tiefe	Preis/Stk.
VinylFloor Eco	1235 mm	400 mm	72,90 €
VinylFloor Basic-Line	915 mm	400 mm	74,90 €
VinylFloor Stone	915 mm	400 mm	78,90 €
VinylFloor Objekt-Line	915 mm	400 mm	78,90 €
VinylFloor Objekt-Line Plus	1235 mm	400 mm	78,90 €
VinylFloor Vero	1235 mm	400 mm	79,90 €
VinylFloor Vero Plus	1235 mm	400 mm	82,90 €
VinylFloor Maximo	1815 mm	400 mm	99,90 €
Modico Trio	1235 mm	400 mm	72,90 €

Treppenelement 1B	Breite	Tiefe	Preis/Stk.
VinylFloor Eco	1220 mm	400 mm	132,90 €
VinylFloor Basic-Line	900mm	400 mm	134,90 €
VinylFloor Stone	900 mm	400 mm	138,90 €
VinylFloor Objekt-Line	900 mm	400 mm	138,90 €
VinylFloor Objekt-Line Plus	1220 mm	400 mm	138,90 €
VinylFloor Vero	1220 mm	400 mm	139,90 €
VinylFloor Vero Plus	1220 mm	400 mm	143,90 €
VinylFloor Maximo	1800 mm	400 mm	159,90 €
Modico Trio	1220 mm	400 mm	132,90 €

Treppenelement 1C	Breite	Tiefe	Preis/Stk.
VinylFloor Eco	1220 mm	305 mm	49,90 €
VinylFloor Basic-Line	900 mm	305 mm	51,90 €
VinylFloor Stone	900 mm	305 mm	54,90 €
VinylFloor Objekt-Line	900 mm	305 mm	54,90 €
VinylFloor Objekt-Line Plus	1220 mm	305 mm	54,90 €
VinylFloor Vero	1220 mm	305 mm	56,90 €
VinylFloor Vero Plus	1220 mm	305 mm	59,90 €
VinylFloor Maximo	1800 mm	305 mm	69,90 €
Modico Trio	1220 mm	305 mm	49,90 €



Das Beispiel zeigt die Zusammenstellung der Treppenelemente bei einer innenliegenden Treppe, das heißt bei einer Treppe, die an beiden Seiten von einer Wand begrenzt ist.



Dieses Beispiel zeigt die Zusammenstellung der Treppenelemente bei einer einseitig freistehenden Treppe, das heißt bei einer Treppe, die nur an einer Seite von einer Wand begrenzt ist.



### Beispiel für innenliegende Treppen

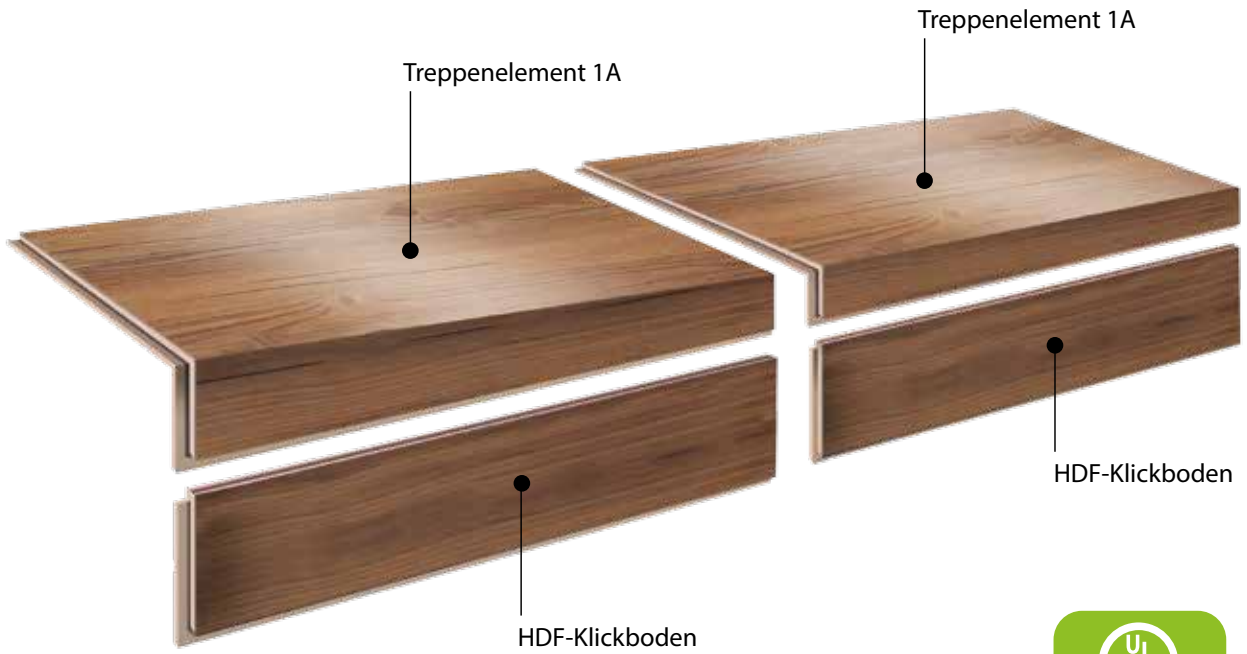

zeichnet Böden  
mit geringer chemischer  
Emission aus

### Beispiel für einseitig freistehende Treppen

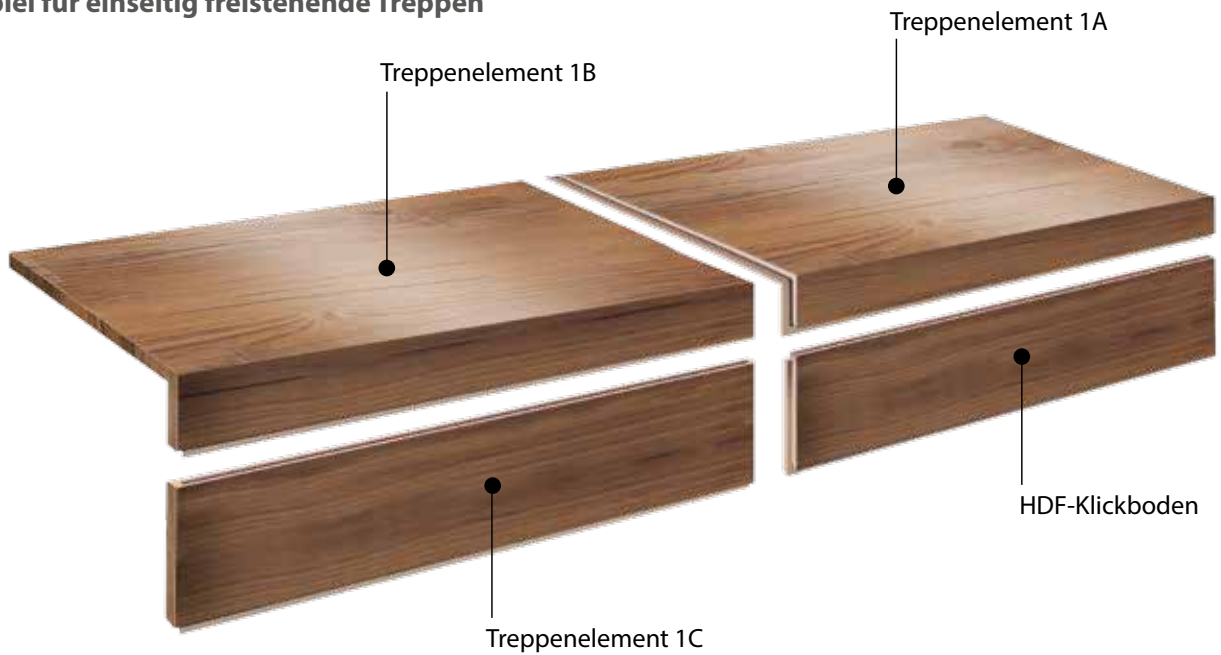

# Vinyl-Treppen Typ2

Soll nur der Tritt verkleidet werden, sind unsere **Treppenkanten Typ 2** mit „Nase“ ideal. Je nach Bauart der Treppe müssen manche Elemente entsprechend gekürzt werden. Für einseitig offene Treppen sind unsere Treppenelemente 2B und 1C konzipiert. Diese Treppenelemente sind auch seitlich verblendet und ergeben so an der Treppenkante einen schönen Abschluss. Sie können sowohl rechts als auch links verblendet bestellt werden.

**Standpunkt für die Definition von „links“ und „rechts“:** Wenn Sie unten vor der Treppe stehen und nach oben schauen. Bitte bei Bestellung immer angeben!

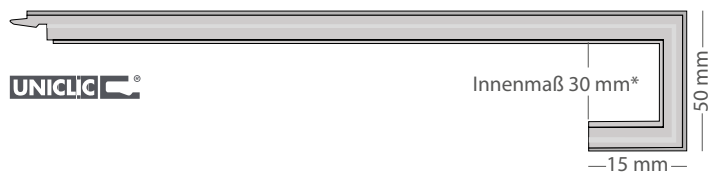

\* Innenmaß variabel 20 % Aufpreis

Treppenelement 2A	Breite	Tiefe	Preis/Stk.
VinylFloor Eco	1235 mm	380 mm	75,90 €
VinylFloor Basic-Line	915 mm	380 mm	78,90 €
VinylFloor Stone	915 mm	380 mm	82,90 €
VinylFloor Objekt-Line	915 mm	380 mm	82,90 €
VinylFloor Objekt-Line Plus	1235 mm	380 mm	82,90 €
VinylFloor Vero	1235 mm	380 mm	83,90 €
VinylFloor Vero Plus	1235 mm	380 mm	86,90 €
VinylFloor Maximo	1815 mm	380 mm	105,90 €
Modico Trio	1235 mm	380 mm	75,90 €

Treppenelement 2B	Breite	Tiefe	Preis/Stk.
VinylFloor Eco	1169 mm	380 mm	138,90 €
VinylFloor Basic-Line	849 mm	380 mm	139,90 €
VinylFloor Stone	849 mm	380 mm	142,90 €
VinylFloor Objekt-Line	849 mm	380 mm	142,90 €
VinylFloor Objekt-Line Plus	1169 mm	380 mm	142,90 €
VinylFloor Vero	1169 mm	380 mm	144,90 €
VinylFloor Vero Plus	1169 mm	380 mm	148,90 €
VinylFloor Maximo	1745 mm	380 mm	164,90 €
Modico Trio	1169 mm	380 mm	138,90 €

Abschlussplatte	Höhe	Breite	Tiefe	Preis/Stk.
Originaldekor	50 mm	10 mm	15 mm	7,00 €

Die auf der Rückseite der Treppenkante noch offene „Nase“ wird elegant mit einer Abschlussplatte verkleidet!

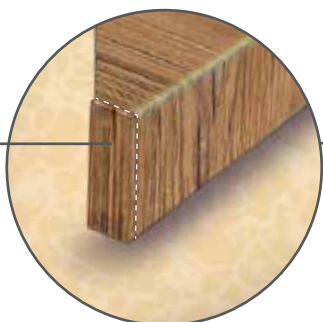

Soll nur der Tritt verkleidet werden, sind unsere Treppenkanten vom Typ 2 ideal. Das Beispiel zeigt die Zusammenstellung der Treppenelemente bei einer innenliegenden Treppe, das heißt bei einer Treppe, die an beiden Seiten von einer Wand begrenzt ist.



Dieses Beispiel zeigt die Zusammenstellung der Treppenelemente bei einer einseitig freistehenden Treppe, das heißt bei einer Treppe, die nur an einer Seite von einer Wand begrenzt ist.



### Beispiel für innenliegende Treppen



zeichnet Böden mit geringer chemischer Emission aus

### Beispiel für einseitig freistehende Treppen







# KORK

zum

# LEBEN

*einfach fußzinierend!*

Kork Eco .....	50
Designcork .....	54
Printcork .....	62
Corkstone .....	68
Zubehör.....	72

## BEHAGLICH UND WARM



# Die Basis- günstig und gut!





**11 Dekore**  
in einer Verlegevariante



## Kork Eco

### Solide Basis für ein gutes Wohnklima

Kork Eco bietet als preiswertes Einsteigerprodukt mit 2,5 mm Korkauflage eine solide Qualität und den gewohnten Komfort eines natürlichen Korkbodens. Er ist fußwarm und besitzt eine gelenkschonende Elastizität. Zudem reduziert Kork die Geräuschübertragung zwischen den Räumen. Laufgeräusche werden gedämmt und schaffen ein ruhiges Zuhause.



- natürlich und ökologisch
- elastisch, gelenkschonend und leise
- warm und behaglich
- geeignet für Warmwasser-Fußbodenheizung

# Kork Eco

**11 Dekore**  
in einer Verlegevariante

## Life

10,5 mm HDF-Klick  
(endversiegelt)

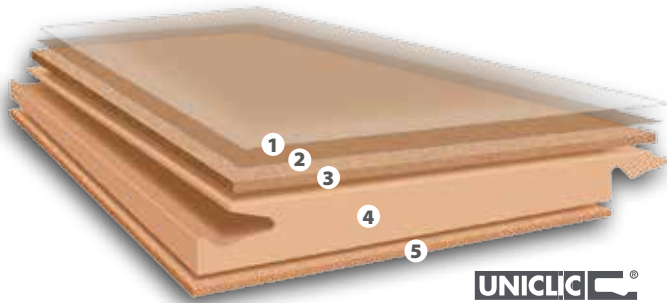

- 1 Hartwachsöl / Versiegelung
- 2 Einfärbung (optional)
- 3 2,5 mm natürlicher Kork
- 4 6,8 mm Quellarme HDF-Platte
- 5 1,2 mm natürlicher Kork als Trittschalldämmung

**UNICLIC** 



Hoch beanspruchter  
Wohnbereich



Niedrig beanspruchter  
Gewerbebereich

Bereits wohnfertig endversiegeltes Korkfertigparkett mit 2,5 mm Korkauflage in Handwerkerqualität. Ohne lange Wartezeiten – der Boden ist sofort nach dem Verlegen begehbar!

### Technische Daten:

Format: 915 x 305 x 10,5 mm, Proto natur versiegelt: 1215 x 290 x 10,5 mm  
VPE: 1,95 m<sup>2</sup> (7 Dielen) / 1,76 m<sup>2</sup> (5 Dielen), nicht gefast  
Oberflächen: hartwachsgeölt / versiegelt





Porto natur (Hartwachsöl)

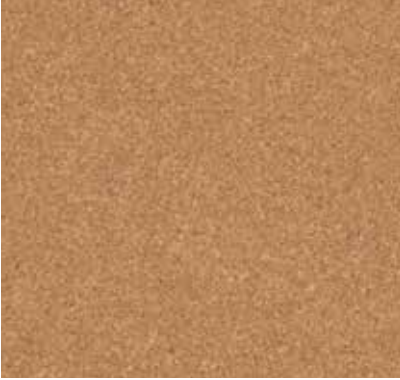

Life / 28,90 €

Porto natur\* (versiegelt)

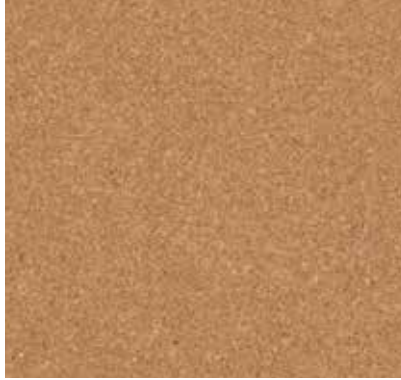

Life / 26,90 € \*Porto natur versiegelt hat abweichende Abmessungen (mm): 1215 x 290 x 10,5

Murano natur (versiegelt)



Life / 31,90 €

Murano creme (versiegelt)



Life / 36,90 €

Grenada natur (versiegelt)



Life / 36,90 €

Madeira natur (versiegelt)



Life / 36,90 €

Aruba natur (versiegelt)



Life / 36,90 €

Aruba creme (versiegelt)



Life / 41,90 €

Malta natur (versiegelt)



Life / 39,90 €

Schiffsboden natur (versiegelt)



Life / 41,90 €

Schiffsboden creme (versiegelt)



Life / 46,90 €



**Warm wie ein Teppich,  
und absolut pflegeleicht!**





**22 Dekore**  
einfärbbar in 34 Farben



## DESIGNCORK®

### Für jeden Anspruch der passende Boden

Unseren Designcork gibt es in drei verschiedenen Varianten, passend für jeden Einsatz: Das Premium Korkfertigparkett „Express“ verfügt über eine 4 mm XL-Korkauflage für mehr Gehkomfort und eine optimale Trittschalldämmung. Der Designcork „Life“ ist bereits wohnfertig endversiegelt und ist deshalb sofort nach dem Verlegen begehbar. Für die direkte Verklebung auf dem Untergrund eignet sich der Designcork „Pure“.



- natürlich und ökologisch
- strapazierfähig, langlebig und dabei pflegeleicht
- elastisch, gelenkschonend und leise
- warm und behaglich
- geeignet für Warmwasser-Fußbodenheizung



zeichnet Böden  
mit geringer chemischer  
Emission aus

**22 Dekore**  
einfärbbar in 34 Farben

1.

**Die Dekore...**

CanCan



Express / 49,50 € Life / 44,50 € Pure / 34,50 €

Jazz



Express / 54,50 € Life / 49,50 € Pure / 39,50 €

Mikado



Express / 59,50 € Life / 54,50 € Pure / 44,50 €

Rock

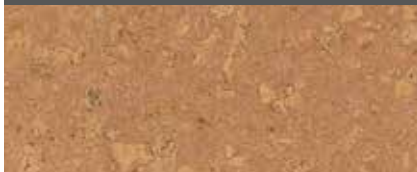

Express / 54,50 € Life / 49,50 € Pure / 39,50 €

Samba\*



Express / 49,50 € Life / 44,50 € Pure / 34,50 €

Tango\*

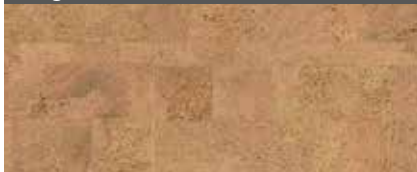

Express / 54,50 € Life / 49,50 € Pure / 39,50 €

Beat\*



Express / 39,50 € Life / 34,50 € Pure / 24,50 €

Bolero



Express / 59,50 € Life / 54,50 € Pure / 44,50 €

Dance



Express / 49,50 € Life / 44,50 € Pure / 34,50 €

Lambada



Express / 54,50 € Life / 49,50 € Pure / 39,50 €

Nostalgie



Express / 54,50 € Life / 49,50 € Pure / 39,50 €

Rumba

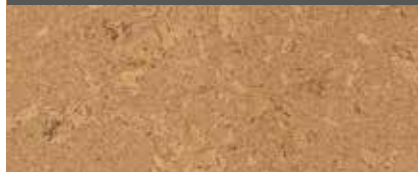

Express / 49,50 € Life / 44,50 € Pure / 34,50 €

Soul\*



Express / 54,50 € Life / 49,50 € Pure / 39,50 €

Twist\*



Express / 44,50 € Life / 39,50 € Pure / 29,50 €

Blues

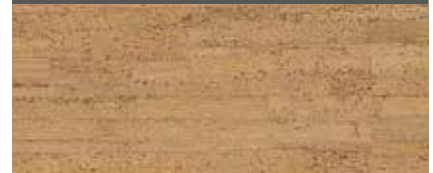

Express / 59,50 € Life / 54,50 € Pure / 44,50 €

Boogie



Express / 44,50 € Life / 39,50 € Pure / 29,50 €

Habanera



Express / 54,50 € Life / 49,50 € Pure / 39,50 €

Limbo\*



Express / 49,50 € Life / 44,50 € Pure / 34,50 €

River

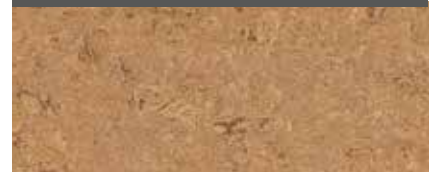

Express / 54,50 € Life / 49,50 € Pure / 39,50 €

Salsa\*



Express / 44,50 € Life / 39,50 € Pure / 29,50 €

Swing

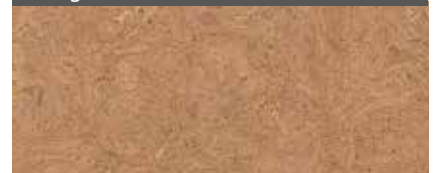

Express / 54,50 € Life / 49,50 € Pure / 39,50 €

Walzer

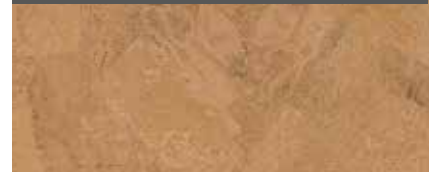

Express / 64,50 € Life / 59,50 € Pure / 49,50 €

\*Designcork Pure mit 6 mm-Korkauflage: + 11,00 €/m<sup>2</sup>



# 2.

## Die Farben...

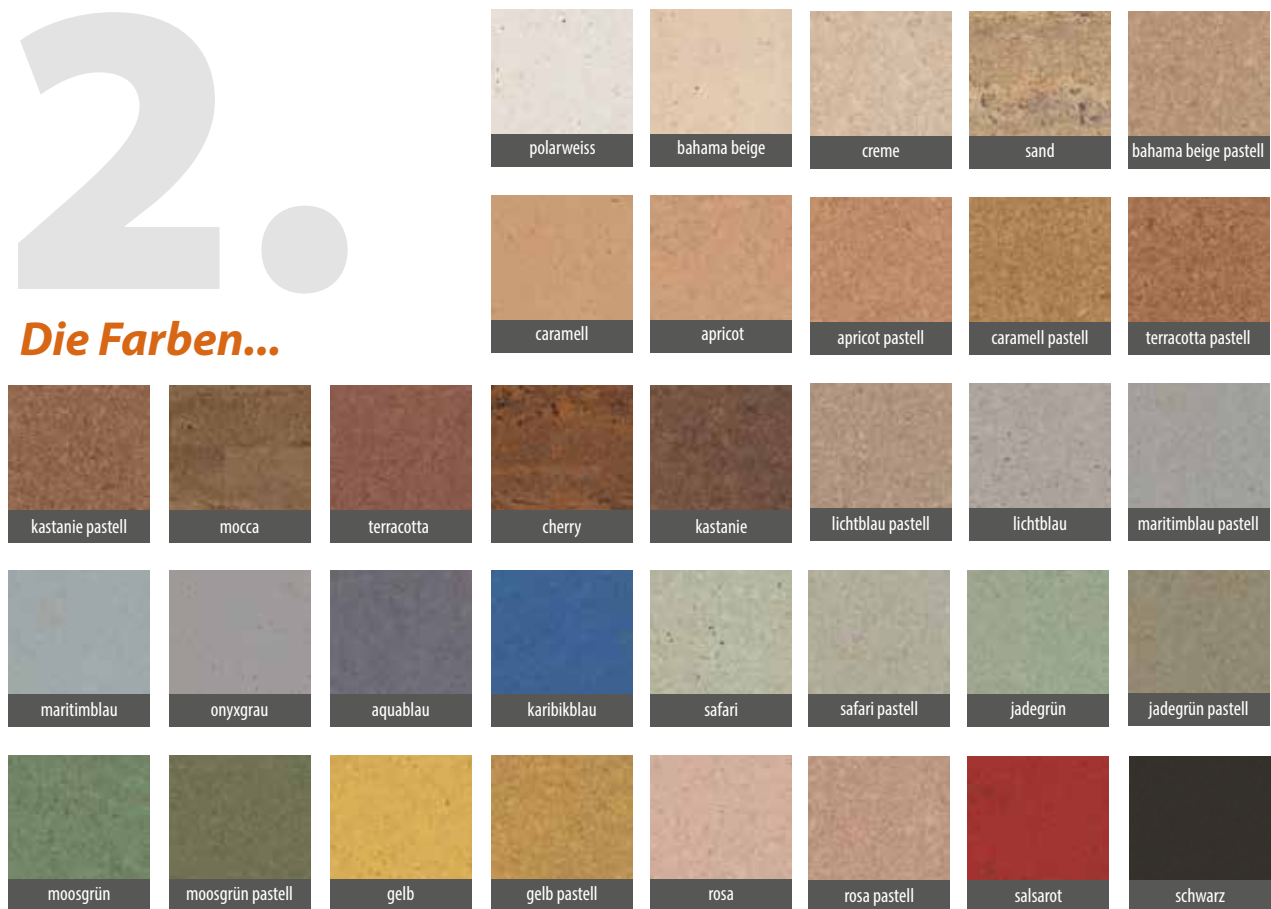

Korkboden einfärben: + 10,00 €/m<sup>2</sup>

# 3.

## Die Oberflächen...



### Hartwachsöl

- für mäßige Beanspruchung
- natürlich wirkende Oberfläche
- auch für gefärbte Böden



### LongLife supra

- strapazierfähig
- ideal für Schlafräume & Kinderzimmer
- nach EN 71-3 für Kinderspielzeug zugelassen



### Thermocor® Beschichtung

- für starke Beanspruchung
- im gewerblichen und privaten Bereich

Thermocor Beschichtung: + 5,50 €/m<sup>2</sup>  
 Optionale Endbehandlung: + 5,50 €/m<sup>2</sup>

Bearbeitungsmöglichkeiten bei Designcork®	Designcork® Express	Designcork® Life	Designcork® Pure
Korkboden einfärben	+10,00 €/m <sup>2</sup>	+10,00 €/m <sup>2</sup>	+10,00 €/m <sup>2</sup>
Thermocor Beschichtung	+5,50 €/m <sup>2</sup>	+5,50 €/m <sup>2</sup>	+5,50 €/m <sup>2</sup>
Optionale Endbehandlung mit Versiegelung LongLife supra	+5,50 €/m <sup>2</sup>	-	+5,50 €/m <sup>2</sup>
Optionale Endbehandlung mit Hartwachsöl	+5,50 €/m <sup>2</sup>	-	+5,50 €/m <sup>2</sup>
Außenkanten anfasen	+7,50 €/m <sup>2</sup>	-	+7,50 €/m <sup>2</sup>
Sondermaße	-	-	+5,50 €/m <sup>2</sup>
6mm Kork	-	-	+11,00 €/m <sup>2</sup>

**22 Dekore**  
in 3 Verlegevarianten und

**in 34 Farben**  
einfärbbar

**Express**  
12 mm HDF-Klick  
(vorversiegelt)

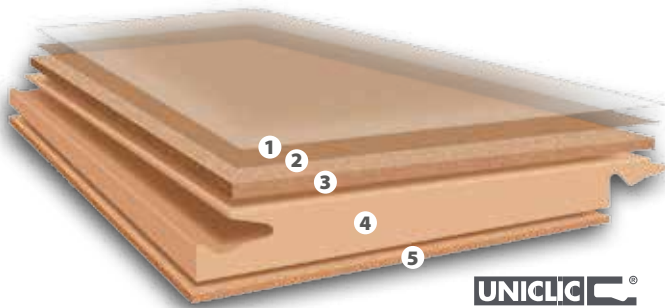

- 1 Longlife supra / Hartwachsöl / Thermocor Beschichtung (vorversiegelt)
- 2 Einfärbung (optional)
- 3 4 mm XL-Korkauflage für mehr Gehkomfort
- 4 6,8 mm Quellarme HDF-Platte
- 5 1,2 mm natürlicher Kork als Trittschalldämmung

Premium-Korkfertigparkett mit 4 mm XL-Korkauflage für mehr Gehkomfort. Werkseitig vorbehandelt. Durch einmaliges Nachversiegeln werden die Fugen geschlossen und es entstehen keine dunklen Wischfugen. Das macht den Boden unverwüstlich und dauerhaft schön! Der Boden ist schon am nächsten Tag begehbar.

**Technische Daten:**

Format: 915 x 305 x 12 mm, VPE: 1,95 m<sup>2</sup> (7 Dielen), Fase möglich  
Oberflächen: Longlife supra / Hartwachsöl / Thermocor

**Life**  
11 mm HDF-Klick  
(endversiegelt)

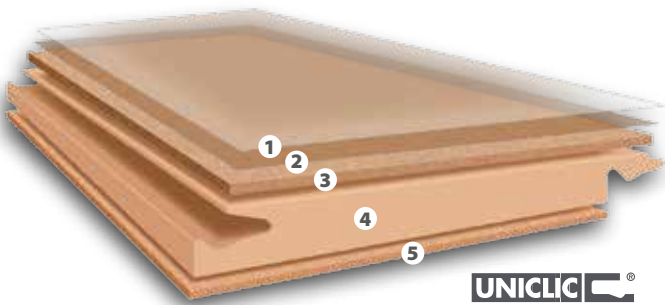

- 1 Longlife supra / Hartwachsöl / Thermocor Beschichtung (endversiegelt)
- 2 Einfärbung (optional)
- 3 3 mm natürlicher Kork
- 4 6,8 mm Quellarme HDF-Platte
- 5 1,2 mm Natürlicher Kork als Trittschalldämmung

Bereits wohnfertig endversiegeltes Korkfertigparkett mit 3 mm Korkauflage in Handwerkerqualität. Ohne lange Wartezeiten – der Boden ist sofort nach dem Verlegen begehbar!

**Technische Daten:**

Format: 915 x 305 x 11 mm, VPE: 1,95 m<sup>2</sup> (7 Dielen), nicht gefast  
Oberflächen: Longlife supra / Hartwachsöl / Thermocor

**Pure**  
4 / 6 mm Klebefliese  
(vorversiegelt/vorgeleimt)

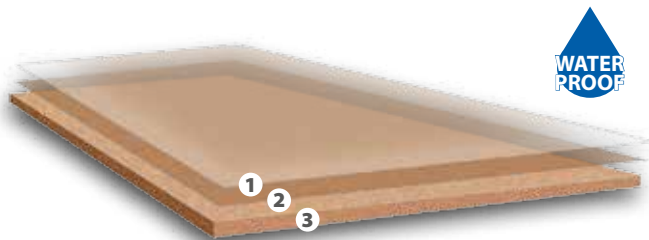

- 1 Longlife supra / Hartwachsöl / Thermocor Beschichtung (vorversiegelt)
- 2 Einfärbung (optional)
- 3 4 mm XL- Kork oder 6 mm XXL-Kork

Für die direkte Verklebung auf dem Untergrund. Die Korkfliesen sind werkseitig bereits vorgeleimt und vorbehandelt. Durch nachträgliches Versiegeln werden die Fugen geschlossen und es entstehen keine dunklen Wischfugen. Der Boden ist schon am nächsten Tag begehbar. Durch die geschlossenen Fugen nach der Nachversiegelung ist der Boden auch für Feuchträume geeignet.

**Technische Daten:**

Format: 610 x 305 x 4/6 mm, 915 x 305 x 4/6, viele Sonderformate möglich - siehe rechte Seite  
VPE: 2,00 m<sup>2</sup> (11 Fliesen), 1,95 m<sup>2</sup> (7 Fliesen) , Fase möglich  
Oberflächen: Longlife supra / Hartwachsöl / Thermocor



# SCHON GEWUSST? UNSER TIPP

## Designcork® Pure - individuell nach Ihren Vorstellungen

Ob rechteckig, quadratisch oder länglich, Ihrer Kreativität sind keine Grenzen gesetzt. Sie entscheiden über das Wunschformat Ihres Korkbodens und gestalten so einen Boden nach Ihren individuellen Wünschen und Vorstellungen. Zu jeder Raumgröße gibt es das passende Format, um diesen optimal wirken zu lassen. Gestalten Sie Ihren Boden mit Korkfliesen in einer Größe oder kombinieren Sie 2 unterschiedliche Maße zu einem schönen Mosaik. Auch zweifarbige Kombinationen sind möglich und machen Ihren Boden zu einem unverwechselbaren Unikat. Für ein gleichmäßiges Verlegebild empfiehlt sich der Einsatz von gefasteten Bodenelementen.

### Standardformate Designcork® Pure

- 1 915 x 305 mm
- 2 610 x 305 mm

### Sonderformate Designcork® Pure\*

- |                |                 |
|----------------|-----------------|
| 3 620 x 620 mm | 8 450 x 450 mm  |
| 4 620 x 450 mm | 9 305 x 305 mm  |
| 5 620 x 200 mm | 10 305 x 150 mm |
| 6 620 x 150 mm | 11 200 x 150 mm |
| 7 620 x 100 mm | 12 100 x 100 mm |

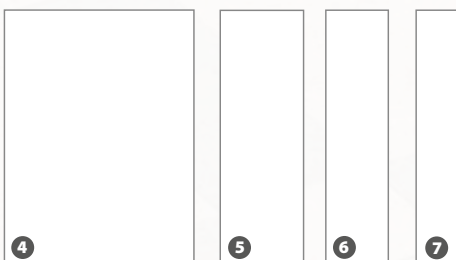
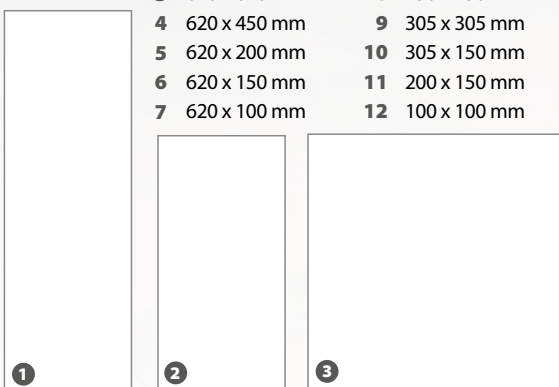

\*Sondermaße: + 5,50 €/m<sup>2</sup>

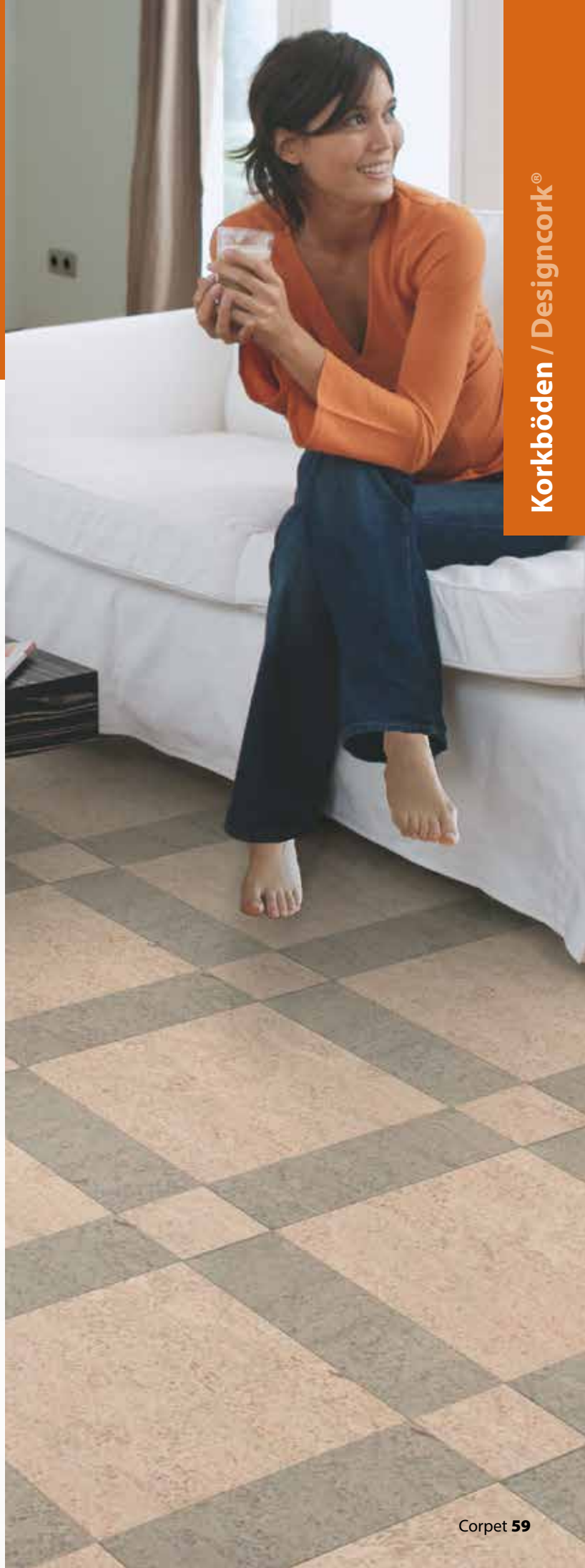





# SCHON GEWUSST? UNSER TIPP

## Tolle Optik & pflegeleicht!

Gefaste Korkböden sind im Trend. Die Microfase\* betont die einzelnen Dielen, die sich damit im Boden stärker abzeichnen. Durch eine professionelle, nachträgliche Versiegelung wird die V-Fuge weitgehendst verfüllt und Schmutz hat keine Chance, sich in den Fugen zu verfangen. Somit ist der Boden leicht und bequem zu reinigen.



### Vor dem Versiegeln...

...ist die Fase offen und läuft spitz zu.

Durch die Fase entsteht beim Verlegen eine interessante und edle Korkfliesen-Optik.



### Nach dem Versiegeln...

...ist die Microfase nun größtenteils mit der Versiegelung verfüllt. Dadurch entsteht eine pflegeleichte flache Softfase.

Ungefaste Böden ergeben ein eher ruhiges und einheitliches Gesamtbild.

\*Außenkanten anfasen: + 7,50 €/m<sup>2</sup>





# Der warme Kork in schönen Holzdekoren



**19 Dekore**  
in 2 Verlegevarianten

Printkork® TC • Korkeiche gelaugt

## PRINTKORK® TC

### Für höchste Ansprüche an Komfort und Ambiente

Dieser Designboden aus Kork vereint die positiven Eigenschaften eines Korkbodens mit den faszinierenden Möglichkeiten einer harmonischen Raumgestaltung. Die Paneele im großzügigen Landhausdielen-Format verleihen dem Raum ein besonders ausdrucksstarkes Ambiente.



- natürlich und ökologisch
- strapazierfähig, langlebig und dabei pflegeleicht
- elastisch, gelenkschonend und leise
- warm und behaglich
- geeignet für Warmwasser-Fußbodenheizung



zeichnet Böden  
mit geringer chemischer  
Emission aus



gilt für  
HDF-Klick und  
Klebefliesen

# Printkork® TC

**19 Dekore**  
in 2 Verlegevarianten



**Life**  
11 mm HDF-Klick  
(endversiegelt)

**AC5**  
Abriebverhalten  
EN13329



- 1 Absorberlackschicht
- 2 Thermocor Beschichtung (endversiegelt)
- 3 Hochwertige, lichtbeständige Druckfarbe
- 4 Grundierung für ein harmonisches Farbbild
- 5 3 mm natürliche Kork-Composite-Auflage
- 6 6,8 mm Quellarme HDF-Platte
- 7 1,2 mm natürlicher Kork als Trittschalldämmung



Hoch beanspruchter  
Wohnbereich



Mittel beanspruchter  
Gewerbebereich

Printkork TC - Fertigparkett ist bereits mit einer Thermocor-Beschichtung wohnfertig endversiegelt. Dank des hochverdichteten Kork-Composite-Gemisches ist die Auflage wasserresistent und die Kanten der Korkschicht quellen beim Nasswischen nicht auf. Durch das bewährte Uniclic-System ist der Boden schnell und einfach zu verlegen.

**Technische Daten:**

Format: 1235 x 305 x 11 mm, VPE: 1,88 m<sup>2</sup> (5 Dielen), nicht gefast  
Oberflächen: Thermocor

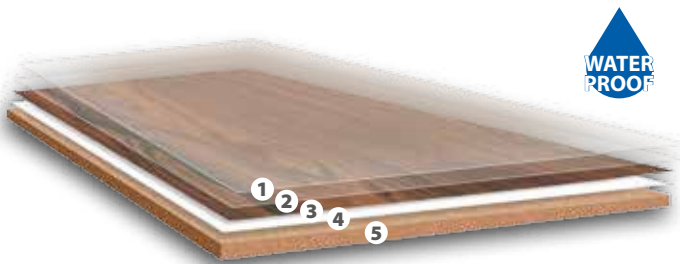

**Pure**  
6 mm Klebefliese  
(vorversiegelt/vorgeleimt)

**AC5**  
Abriebverhalten  
EN13329



- 1 Absorberlackschicht
- 2 Thermocor Beschichtung (vorversiegelt)
- 3 Hochwertige, lichtbeständige Druckfarbe
- 4 Grundierung für ein harmonisches Farbbild
- 5 6 mm natürlicher Kork-Composite



Hoch beanspruchter  
Wohnbereich



Mittel beanspruchter  
Gewerbebereich

Printkork TC - Klebefliesen sind vorgeleimt und mit der Thermocor-Beschichtung vorversiegelt zum direkten Verkleben auf dem Untergrund. Nach der Verlegung wird die letzte Beschichtung, die sogenannte Absorberschicht aufgebracht. Durch das nachträgliche Versiegeln werden die Fugen geschlossen und es entstehen keine dunklen Wischfugen. Der Boden ist schon am nächsten Tag begehbar. Durch die geschlossenen Fugen nach der Nachversiegelung ist der Boden auch für Feuchträume geeignet.

**Technische Daten:**

Format: 1235 x 305 x 6 mm und 1235 x 205 x 6 mm,  
VPE: 2,26 m<sup>2</sup> (6 Fliesen) und 1,52 m<sup>2</sup> (6 Fliesen), nicht gefast  
Oberflächen: Thermocor





# SCHON GEWUSST? VORTEILE



## **Thermocor® Beschichtung**

- für starke Beanspruchung
- im gewerblichen und privaten Bereich

Kork können Sie im privaten Wohnbereich ebenso einsetzen wie im gewerblichen Bereich.



Nordischer Ahorn



Life / 54,50 € Pure / 44,50 €

Schiffsboden Birke harmony



Life / 54,50 € Pure / 44,50 €

Bergahorn



Life / 54,50 € Pure / 44,50 €

Lärche astig



Life / 54,50 € Pure / 44,50 €

Schiffsboden Eiche gekalkt



Life / 54,50 € Pure / 44,50 €

Eiche gekalkt antik



Life / 54,50 € Pure / 44,50 €

Korkeiche gelaugt



Life / 54,50 € Pure / 44,50 €

Bergeiche



Life / 54,50 € Pure / 44,50 €

FineLine Buche



Life / 54,50 € Pure / 44,50 €

Weide



Life / 54,50 € Pure / 44,50 €





Eiche antik

Life / 54,50 € Pure / 44,50 €



Vino

Life / 54,50 € Pure / 44,50 €



FineLine Walnuss

Life / 54,50 € Pure / 44,50 €



Rio Palisander

Life / 54,50 € Pure / 44,50 €



Silbereiche sägerau

Life / 54,50 € Pure / 44,50 €

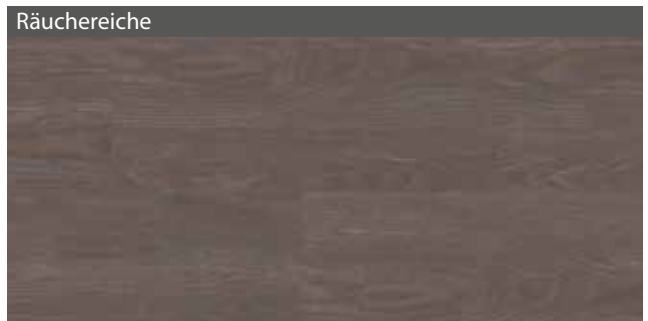

Räuchereiche

Life / 54,50 € Pure / 44,50 €



Schiffsboden Nussbaum exotic

Life / 54,50 € Pure / 44,50 €



Schiffsboden Wenge exotic

Life / 54,50 € Pure / 44,50 €

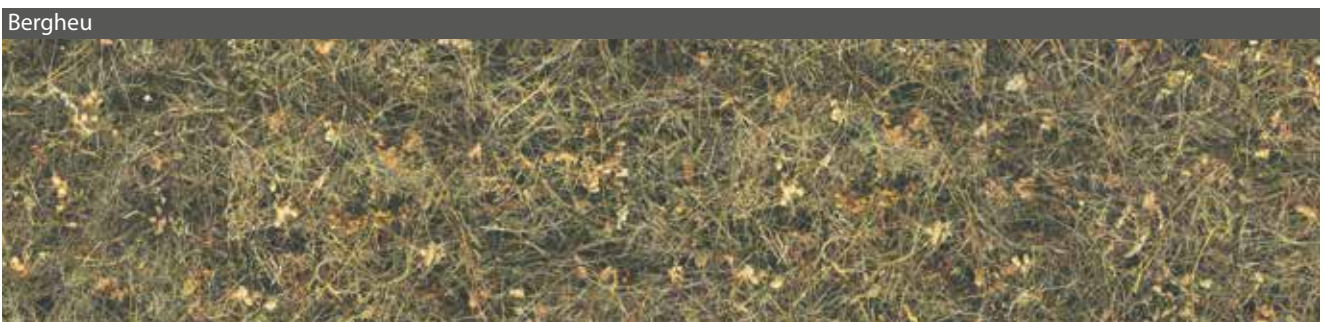

Bergheu

Life / 54,50 € Pure / 44,50 €



**Alle Vorzüge von Kork  
in Stein-Optik  
„ein warmer Stein“**





**11 Dekore**  
in 2 Verlegevarianten



## CORKSTONE® TC

### Authentische Steinoptik und natürlicher Gehkomfort

Corkstone TC verbindet die exklusive Optik eines Steinbodens mit der natürlichen Wärme eines Korkfußbodens. Zusätzlich wird das Eindruckverhalten durch die Beimischung von einem Kork-Composite-Gemisch optimiert. Unsere spezielle Inline-Prägung erzeugt sichtbare und fühlbare Strukturen und sorgt dafür, dass die Böden auch haptisch dem Vorbild aus der Natur entsprechen.



- natürlich und ökologisch
- strapazierfähig, langlebig und dabei pflegeleicht
- elastisch, gelenkschonend und leise
- warm und behaglich
- geeignet für Warmwasser-Fußbodenheizung



zeichnet Böden  
mit geringer chemischer  
Emission aus



gilt für  
HDF-Klick und  
Klebefliesen

# Corkstone® TC

**11 Dekore**  
in 2 Verlegevarianten

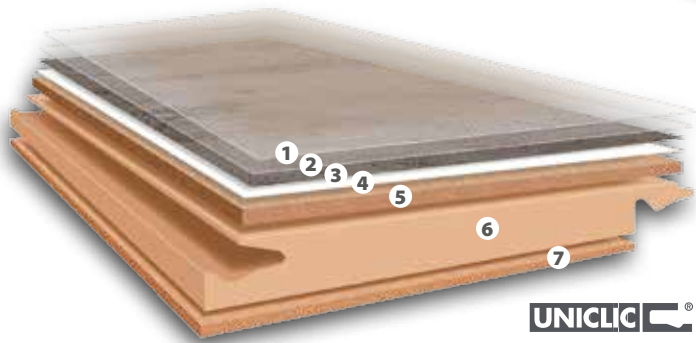

**Life**  
10 mm HDF-Klick  
(endversiegelt)



- 1 Absorberlackschicht
- 2 Thermocor Beschichtung (endversiegelt)
- 3 Hochwertige, lichtbeständige Druckfarbe
- 4 Grundierung für ein harmonisches Farbbild
- 5 3 mm natürliche Kork-Composite-Auflage
- 6 6,8 mm Quellarme HDF-Platte
- 7 1,2 mm natürlicher Kork als Trittschalldämmung



Hoch beanspruchter Wohnbereich



Mittel beanspruchter Gewerbebereich

Corkstone TC - Fertigparkett ist bereits mit einer Thermocor-Beschichtung wohnfertig endversiegelt. Dank des hochverdichteten Kork-Composite-Gemisches ist die Auflage wasserresistent und die Kanten der Korksicht quellen beim Nasswischen nicht auf. Durch das bewährte Uniclic-System ist der Boden schnell und einfach zu verlegen.

**Technische Daten:**

Format: 620 x 450 x 10 mm, VPE: 1,68 m<sup>2</sup> (6 Dielen), nicht gefast  
Oberflächen: Thermocor



**Pure**  
6 mm Klebefliese  
(vorversiegelt/vorgeleimt)



- 1 Absorberlackschicht
- 2 Thermocor Beschichtung (vorversiegelt)
- 3 Hochwertige, lichtbeständige Druckfarbe
- 4 Grundierung für ein harmonisches Farbbild
- 5 6 mm natürlicher Kork-Composite



Hoch beanspruchter Wohnbereich



Mittel beanspruchter Gewerbebereich

Corkstone TC - Klebefliesen sind vorgeleimt und mit der Thermocor-Beschichtung vorversiegelt zum direkten Verkleben auf dem Untergrund. Nach der Verlegung wird die letzte Beschichtung, die sogenannte Absorberschicht, aufgebracht. Durch das nachträgliche Versiegeln werden die Fugen geschlossen und es entstehen keine dunklen Wischfugen. Der Boden ist schon am nächsten Tag begehbar. Durch die geschlossenen Fugen nach der Nachversiegelung ist der Boden auch für Feuchträume geeignet.

**Technische Daten:**

Format: 620 x 450 x 6 mm / 610 x 305 x 6 mm,  
VPE: 2,24 m<sup>2</sup> (8 Fliesen) / 1,49 m<sup>2</sup> (8 Fliesen), nicht gefast  
Oberflächen: Thermocor





Lasa Marmor



Life / 59,50 € Pure / 49,50 €

Granit Kashmir creme



Life / 59,50 € Pure / 49,50 €

Granit Juparana Brasil



Life / 59,50 € Pure / 49,50 €

Oxydschiefer



Life / 59,50 € Pure / 49,50 €

Granit Juparana India



Life / 59,50 € Pure / 49,50 €

Granit Rosa Beta



Life / 59,50 € Pure / 49,50 €

Beton Aschgrau



Life / 59,50 € Pure / 49,50 €

Schiefer Verde



Life / 59,50 € Pure / 49,50 €

Schiefer negro



Life / 59,50 € Pure / 49,50 €

Granit Porto branco

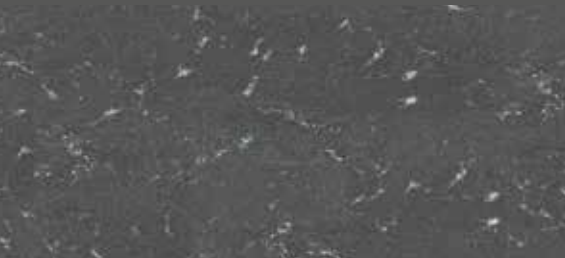

Life / 59,50 € Pure / 49,50 €

Granit Tropical black



Life / 59,50 € Pure / 49,50 €



## Reinigung und Pflege

Jeder Boden hat andere Anforderungen an Reinigung und Pflege! Geben Sie Ihrem Boden ein strahlendes Aussehen durch regelmäßige Reinigung und Pflege mit perfekt auf Ihren Boden abgestimmten Produkten.

Details auf Seite 155



### Kork-Grundschutz\*

1 Ltr.-Flasche

**Preis/Stk. 17,80 €**

### Kork-Reiniger

1 Ltr.-Flasche

**Preis/Stk. 11,60 €**

\*reicht für ca. 30 m<sup>2</sup> (eine Anwendung)



### Schutz- und Pflegeset: Kork-Grundschutz & Kork-Reiniger

je 1 Ltr.-Flasche

**Preis/Stk. 27,30 €**



# LEISTEN und PFLEGE

## DESIGNCORK



Jede Leiste ist selbstverständlich in der jeweiligen Färbung erhältlich.



Struktur fein



Struktur grob



Schiffsboden

3 Strukturen in 3 verschiedenen Ausführungen:



**Gewölbte Form**

L: 2500 mm  
H: 40 mm  
T: 22 mm

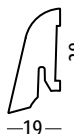

**Gerade niedrige Form**

L: 2500 mm  
H: 38 mm  
T: 19 mm



**Gerade hohe Form**

L: 2500 mm  
H: 58 mm  
T: 20 mm

Die Korkummantelten Holzleisten finden Sie in verschiedenen Strukturen hinten im Katalog. Die Leisten werden passend zu Ihrem Boden gefärbt und versiegelt.

**Korkummantelte Holzleiste**

Preis /Stk.

**Preis je nach Verarbeitung**

ab 11,49 €

Details auf Seite 144



Jede Leiste ist selbstverständlich in der jeweiligen Färbung erhältlich.



L: 900 mm  
H: 40 mm  
T: 8 mm



L: 900 mm  
H: 70 mm  
T: 8 mm



L: 900 mm  
H: 70 mm  
T: 20 mm

Vollkorkleisten können in über 34 Farben gefärbt werden und nach Ihren Anforderungen versiegelt oder mit Hartwachsöl behandelt werden.

**Vollkorkleisten**

Preis /Stk.

**Preis je nach Verarbeitung**

ab 6,75 €

Details auf Seite 144

## PRINTKORK/ CORKSTONE

Die Dekorleisten werden mit einem hochwertigen Dekorprint gestaltet, der dem jeweiligen Bodendekor bestmöglich angeglichen ist. So erhalten Sie immer eine ähnliche, aber passende Leiste für Ihren Boden.

Details auf Seite 141

**Dekorleiste Elegant**

Preis/Stk.

**Printkork**

Dekor angeben

16,49 €

**Corkstone**

Dekor angeben

16,49 €



Aufgrund des Metamerie-Effekts kann es sein, dass die Leisten bei unterschiedlichen Lichtarten (Tageslicht/Kunstlicht) in der Farbwirkung unterschiedlich erscheinen.



L: 2500 mm  
H: 58 mm  
T: 20 mm

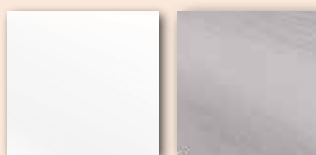

**Dekorleisten uni:**

Preis/Stk.

**weiß**

14,90 €

**edelstahl**

14,90 €

**Clipstar-Befestigung** Details zum Clipstar auf Seite 147

Preis/Stk.

50 Clipse mit Schrauben u. Dübel, für ca. 25 lfm

15,49 €







# NATURDESIGN- BÖDEN zum LEBEN

*einfach fußzinierend!*

Terra Verde .....	76
Linoleum .....	84
Zubehör .....	92

## NATÜRLICH UND WARM



**Natur pur, für  
warme Füße!**





**22 Dekore**  
in 3 Verlegevarianten



# terraverde

Naturdesignboden

## Authentische Holz- / Steinoptik & natürlicher Gehkomfort

Unser Naturdesignboden Terra Verde überzeugt nicht nur durch seine angenehm warmen Eigenschaften, sondern vor allem durch seine Strapazierfähigkeit. Durch die hochverdichtete Korkschicht ist er unanfällig für Druckstellen und sogar wasserresistent und kann daher problemlos im Eingangsbereich und in der Küche verlegt werden. In der Direktklick- und Klebevariante ist er zudem für das Badezimmer geeignet und begeistert dort mit seiner Fußwärme.



ÖKOLOGISCH



FUSSWARM



WASSERFEST



GERÄUSCHARM



PFLEGELEICHT

- unanfällig gegen Druckstellen
- sehr strapazierfähig
- absolut natürlicher Gehkomfort
- angenehm warmes Fußgefühl
- naturgetreue Holz- und Steinoptiken
- geeignet für Warmwasser-Fußbodenheizung



zeichnet Böden  
mit geringer chemischer  
Emission aus.



gilt für  
HDF-Klick und  
Klebefliesen



### Life

10 mm HDF-Klick  
(endversiegelt)

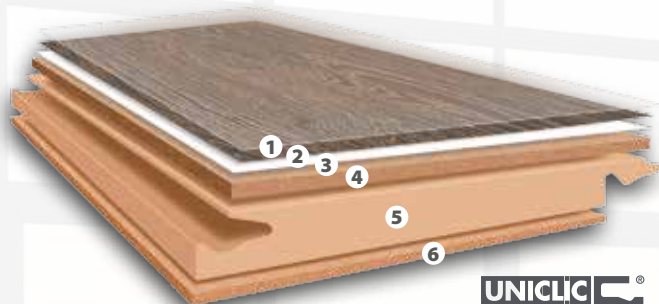

- 1 strapazierfähige Thermacor Beschichtung
- 2 hochwertiger Dekorprint
- 3 Grundierung für ein harmonisches Farbbild
- 4 2 mm Kork-Composit-Auflage
- 5 quellarme HDF-Platte
- 6 natürlicher Kork als Trittschalldämmung

Die Verlegevariante HDF-Klick ist dank dem bewährten Uniclic-System einfach und schnell zu verlegen. Durch den Kork-Gegenzug wird der Trittschall deutlich reduziert.

#### Technische Daten:

Format: 1235 x 200 x 10 mm, VPE: 1,72 m<sup>2</sup> (7 Dielen)  
Format Stein: 620 x 450 x 10 mm, VPE: 1,67 m<sup>2</sup> (6 Dielen)  
Oberflächen: Thermacor



Abriebverhalten  
EN 13329



Hoch beanspruchter  
Wohnbereich



Mittel beanspruchter  
Gewerbebereich

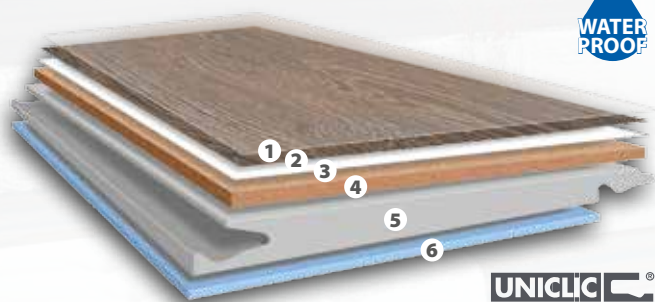

### Nautico Hydrosound

7,5 mm Direktclick mit Trittschalldämmung  
(endversiegelt)

- 1 strapazierfähige Thermacor Beschichtung
- 2 hochwertiger Dekorprint
- 3 Grundierung für ein harmonisches Farbbild
- 4 2 mm Kork-Composit-Auflage
- 5 Hartbacking
- 6 Hydrosound-Trittschalldämmung

Mit nur 7,5 mm Aufbauhöhe ist der Direktclick perfekt für Renovierungen geeignet. Er ist ebenfalls mit dem Uniclic-System ausgestattet und auch in Feuchträumen verlegbar. Zusätzlich besitzt er eine integrierte, wasserfeste Trittschalldämmung.

#### Technische Daten:

Format: 1235 x 200 x 7,5 mm, VPE: 2,22 m<sup>2</sup> (9 Dielen)  
Format Stein: 620 x 450 x 7,5 mm, VPE: 1,67 m<sup>2</sup> (6 Dielen)  
Oberflächen: Thermacor



Abriebverhalten  
EN 13329



Hoch beanspruchter  
Wohnbereich



Mittel beanspruchter  
Gewerbebereich

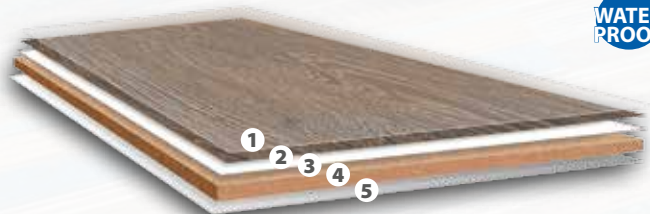

### Pure

4 mm Klebefliese  
(vorversiegelt/vorgeleimt)

- 1 strapazierfähige Thermacor Beschichtung
- 2 hochwertiger Dekorprint
- 3 Grundierung für ein harmonisches Farbbild
- 4 4 mm Kork-Composit-Auflage
- 5 rückseitig vorgeleimt

Die Klebefliesen zum direkten Verkleben auf dem Untergrund eignen sich für nahezu jeden Einsatz und ergeben einen grundsoliden Bodenbelag.

#### Technische Daten:

Format: 1235 x 205 x 4 mm, VPE: 2,53 m<sup>2</sup> (10 Fliesen)  
Format Stein: 620 x 450 x 4 mm, VPE: 2,23 m<sup>2</sup> (8 Fliesen)  
Oberflächen: Thermacor



Abriebverhalten  
EN 13329



Hoch beanspruchter  
Wohnbereich



Mittel beanspruchter  
Gewerbebereich





# SCHON GEWUSST? VORTEILE



## Thermocor® Beschichtung

- für starke Beanspruchung
- im gewerblichen und privaten Bereich

TerraVerde ist ein Boden mit authentischer Holz- und Steinoptik sowie natürlichem Gehkomfort. Die Thermocor Beschichtung macht den Boden für starke Beanspruchungen einsetzbar. Ein Boden der Ihren Anforderungen sicherlich gerecht werden wird!



Eiche Tegernsee



Life / 51,50 € Nautico Hydrosound / 66,90 € Pure / 40,90 €

Eiche Königssee



Life / 51,50 € Nautico Hydrosound / 66,90 € Pure / 40,90 €

Eiche Chiemsee



Life / 51,50 € Nautico Hydrosound / 66,90 € Pure / 40,90 €

Eiche Perlsee



Life / 51,50 € Nautico Hydrosound / 66,90 € Pure / 40,90 €

Lärche Spitzingsee



Life / 51,50 € Nautico Hydrosound / 66,90 € Pure / 40,90 €

Eiche Schliersee



Life / 51,50 € Nautico Hydrosound / 66,90 € Pure / 40,90 €

Eiche Ammersee



Life / 51,50 € Nautico Hydrosound / 66,90 € Pure / 40,90 €

Eiche Fichtelsee



Life / 51,50 € Nautico Hydrosound / 66,90 € Pure / 40,90 €



Eiche Walchensee



Life / 51,50 € Nautico Hydrosound / 66,90 € Pure / 40,90 €

Eiche Alpsee



Life / 51,50 € Nautico Hydrosound / 66,90 € Pure / 40,90 €

Eiche Brombachsee



Life / 51,50 € Nautico Hydrosound / 66,90 € Pure / 40,90 €

Eiche Starnberger See



Life / 51,50 € Nautico Hydrosound / 66,90 € Pure / 40,90 €

Eiche Bodensee



Life / 51,50 € Nautico Hydrosound / 66,90 € Pure / 40,90 €

Eiche Kochelsee



Life / 51,50 € Nautico Hydrosound / 66,90 € Pure / 40,90 €

Beton Schwansee



Life / 51,50 € Nautico Hydrosound / 66,90 € Pure / 40,90 €

Granit Staffelsee



Life / 51,50 € Nautico Hydrosound / 66,90 € Pure / 40,90 €

# Terra Verde® Maximo

6 Dekore  
in 2 Verlegevarianten

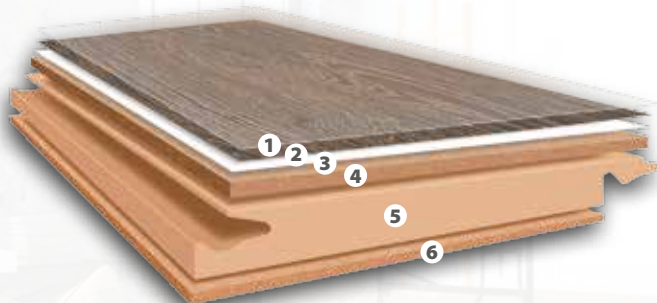

## Life

10 mm HDF-Klick  
(endversiegelt)

- 1 strapazierfähige Thermocor Beschichtung
- 2 hochwertiger Dekorprint
- 3 Grundierung für ein harmonisches Farbbild
- 4 2 mm Kork-Composit-Auflage
- 5 quellarme HDF-Platte
- 6 natürlicher Kork als Trittschalldämmung

UNICLIC®

AC5

Abriebverhalten  
EN 13329



Hoch beanspruchter  
Wohnbereich



Mittel beanspruchter  
Gewerbebereich

Die Verlegevariante HDF-Klick ist dank dem bewährten Uniclic-System einfach und schnell zu verlegen. Durch den Kork-Gegenzug wird der Trittschall deutlich reduziert.

### Technische Daten:

Format: 1815 x 200 x 10 mm, VPE: 1,81 m<sup>2</sup> (5 Dielen)  
Oberflächen: Thermocor



WATER  
PROOF

## Pure

6 mm Klebefliese  
(vorversiegelt/vorgeleimt)

- 1 strapazierfähige Thermocor Beschichtung
- 2 hochwertiger Dekorprint
- 3 Grundierung für ein harmonisches Farbbild
- 4 6 mm Kork-Composit-Auflage
- 5 rückseitig vorgeleimt

AC5

Abriebverhalten  
EN 13329



Hoch beanspruchter  
Wohnbereich



Mittel beanspruchter  
Gewerbebereich

Die Klebefliesen zum direkten Verkleben auf dem Untergrund eignen sich für nahezu jeden Einsatz und ergeben einen grundsoliden Bodenbelag.

### Technische Daten:

Format: 1815 x 200 x 6 mm, VPE: 2,54 m<sup>2</sup> (7 Fliesen)  
Oberflächen: Thermocor





Life / 59,90 € Pure / 49,90 €



Life / 59,90 € Pure / 49,90 €



Life / 59,90 € Pure / 49,90 €

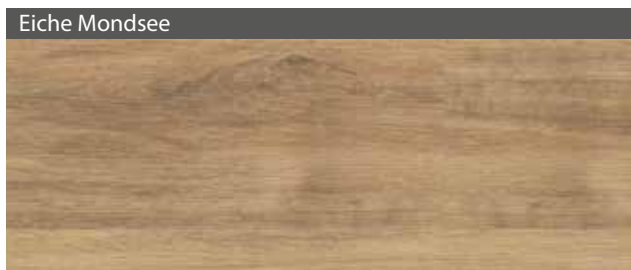

Life / 59,90 € Pure / 49,90 €



Life / 59,90 € Pure / 49,90 €

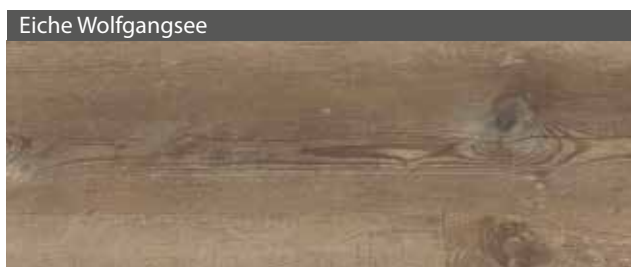

Life / 59,90 € Pure / 49,90 €



20 cm

1815 cm





# Der ökologische Klassiker in modernem Design!





**20 Dekore**  
in 3 Verlegevarianten



**Linoleum**  
Linocolor - Linodesign

#### Der natürliche und strapazierfähige Boden

Linoleum erfüllt höchste ökologische Ansprüche hinsichtlich Material und Herstellung. Dieser Naturboden besteht aus Leinöl, Kiefernharz, Kalkstein, Korkmehl, Holzmehl, Erdfarben und Jute als Trägermaterial. Seine Oberfläche ist angenehm warm und sorgt für ein weiches Tritgefühl. Er ist eine Kombination aus robuster Linoleumoberfläche, hochverdichteter Trägerplatte und integrierter Kork-Trittschalldämmung.



- rundum ökologisch und wohngesund
- antibakteriell und antistatisch
- rutschfest und elastisch
- wärme- und schalldämmend
- viele Farben / Holz- und Steindekore
- geeignet für Warmwasser-Fußbodenheizung

# Linodesign

**12 Dekore**  
in 3 Verlegevarianten

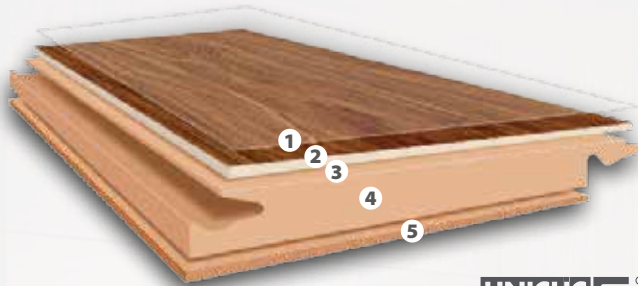

## Life

10 mm HDF-Klick  
(endversiegelt)

- 1 Thermacor-Beschichtung (endversiegelt)
- 2 lichter Digitaldruck
- 3 2 mm Linoleum-Composite
- 4 6,8 mm quellarme HDF-Platte
- 5 1,2 mm starker Korkgegenzug

UNICLIC 



Abriebverhalten  
EN13329



Hoch beanspruchter  
Wohnbereich



Stark beanspruchter  
Gewerbebereich



Das Linodesign-Panel verfügt über eine 2 mm starke Linoleum-Auflage und ist bereits endversiegelt. Das patentierte Uniclic-System garantiert eine einfache und schnelle Verlegung.

### Technische Daten:

Format: 1210 x 200 x 10 mm, VPE: 1,69 m<sup>2</sup> (7 Dielen)  
Format Stein: 620 x 390 x 10 mm, VPE: 1,69 m<sup>2</sup> (7 Dielen)  
Oberflächen: Thermacor



## Ceracor

9,6 mm Mineral-Klick  
(endversiegelt)

- 1 Thermacor-Beschichtung (endversiegelt)
- 2 lichter Digitaldruck
- 3 2 mm Linoleum-Composite
- 4 mineralische Trägerplatte
- 5 wasserfeste, ökologische Trittschalldämmung

UNICLIC 



Abriebverhalten  
EN13329



Hoch beanspruchter  
Wohnbereich



Stark beanspruchter  
Gewerbebereich



Der Mineral-Klick ist die beste Wahl um große Flächen zu verlegen oder bei Räumen mit großen Temperaturschwankungen. Denn durch seine enorme Maßstabilität sind keine Dehn- oder Trennfugen bis 1000 m<sup>2</sup> erforderlich! Er verfügt über eine integrierte, ökologische Trittschalldämmung und ist wasserresistent.

### Technische Daten:

Format: 1210 x 200 x 9,6 mm, VPE: 1,21 m<sup>2</sup> (5 Dielen)  
Format Stein: 620 x 390 x 9,6 mm, VPE: 1,21 m<sup>2</sup> (5 Dielen)  
Oberflächen: Thermacor



## Pure

4 mm Klebefliese  
(endversiegelt/vorgeleimt)

- 1 Thermacor-Beschichtung
- 2 lichter Digitaldruck
- 3 2 mm Linoleum-Composite
- 4 2 mm starker Kork-Gegenzug

Die Linodesign-Klebefliesen sind rückseitig vorgeleimt zur direkten Verklebung auf den Untergrund. Auch die Oberfläche ist bereits endversiegelt.

### Technische Daten:

Format: 1210 x 200 x 4 mm, VPE: 1,69 m<sup>2</sup> (7 Fliesen)  
Format Stein: 620 x 390 x 4 mm, VPE: 1,69 m<sup>2</sup> (7 Fliesen)  
Oberflächen: Thermacor



Abriebverhalten  
EN13329



Hoch beanspruchter  
Wohnbereich



Stark beanspruchter  
Gewerbebereich



### Unsere Empfehlung:

Für geschlossene Fugen empfehlen wir Ihnen eine Nachversiegelung mit unserer Thermacor Versiegelung (S. 153)



# SCHON GEWUSST? VORTEILE



## **Thermocor® Beschichtung**

- für starke Beanspruchung
- im gewerblichen und privaten Bereich

Linodesign ist ein Boden mit authentischer Holz-/Steinoptik und natürlichem Gehkomfort. Die Thermocor Beschichtung macht den Boden für starke Beanspruchungen einsetzbar. Ein Boden der Ihren Anforderungen sicherlich gerecht werden wird!

Schneeeiche



Life / 64,90 € Ceracor / 74,90 € Pure / 54,90 €

Alte Lärche gekalkt



Life / 64,90 € Ceracor / 74,90 € Pure / 54,90 €

Herzeiche



Life / 64,90 € Ceracor / 74,90 € Pure / 54,90 €

Torfeiche gealtert



Life / 64,90 € Ceracor / 74,90 € Pure / 54,90 €

Eiche samtgrau



Life / 64,90 € Ceracor / 74,90 € Pure / 54,90 €

Sandeiche



Life / 64,90 € Ceracor / 74,90 € Pure / 54,90 €

Flammeiche sägerau



Life / 64,90 € Ceracor / 74,90 € Pure / 54,90 €



Schlosseiche gedämpft

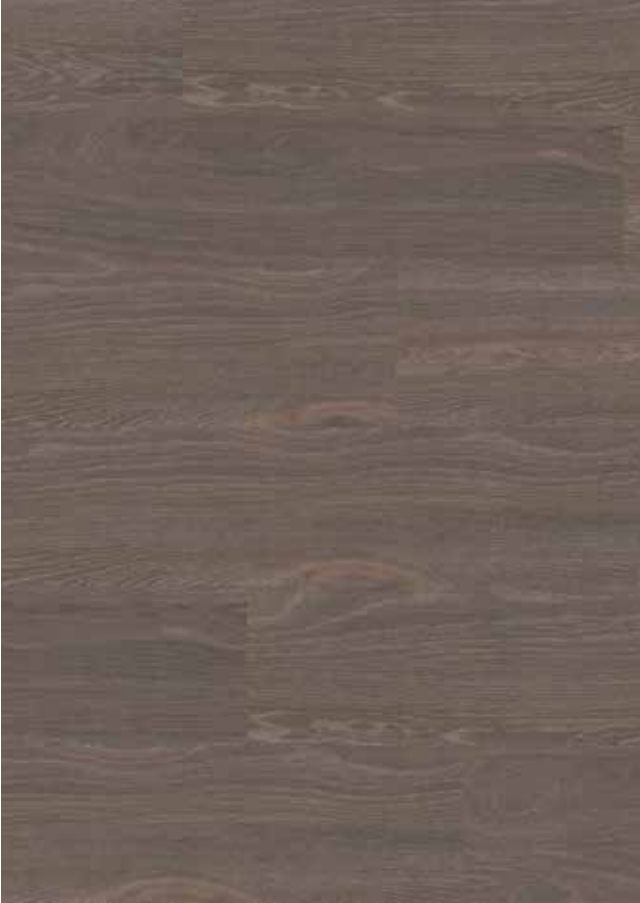

Life / 64,90 € Ceracor / 74,90 € Pure / 54,90 €

Vintage white



Life / 64,90 € Ceracor / 74,90 € Pure / 54,90 €

Cottage grey



Life / 64,90 € Ceracor / 74,90 € Pure / 54,90 €

Beton bianco



Life / 64,90 € Ceracor / 74,90 € Pure / 54,90 €

Beton grey



Life / 64,90 € Ceracor / 74,90 € Pure / 54,90 €

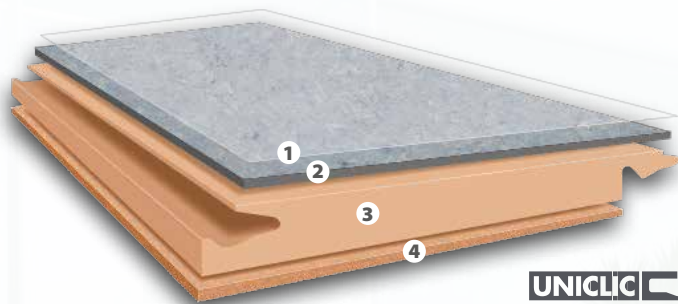

UNICLIC®



Hoch beanspruchter  
Wohnbereich



Mittel beanspruchter  
Gewerbebereich

### Life

10 mm HDF-Klick  
(endversiegelt)

- 1 spezielles Oberflächenfinish
- 2 2 mm hochwertige Linoleum-Auflage
- 3 6,8 mm quellarme HDF-Platte
- 4 1,2 mm starker Korkgegenzug

Das Linocolor-Panel verfügt über eine 2 mm starke Linoleum-Auflage und ist bereits endversiegelt. Das patentierte Uniclic-System garantiert eine einfache und schnelle Verlegung.

#### Technische Daten:

Format: 915 x 305 x 10 mm, VPE: 1,68 m<sup>2</sup> (6 Dielen)



WATER  
PROOF



Hoch beanspruchter  
Wohnbereich



Mittel beanspruchter  
Gewerbebereich

### Pure

4 mm Klebefliese  
(endversiegelt/vorgeleimt)

- 1 spezielles Oberflächenfinish
- 2 2 mm hochwertige Linoleum-Auflage
- 3 2 mm starker Korkgegenzug

Die Linocolor-Klebefliesen sind rückseitig vorgeleimt zur direkten Verklebung auf den Untergrund. Auch die Oberfläche ist bereits endversiegelt.

#### Technische Daten:

Format: 915 x 305 x 4 mm, VPE: 1,95 m<sup>2</sup> (7 Fliesen)  
oder: 610 x 305 x 4 mm, VPE: 2,00 m<sup>2</sup> (11 Fliesen)







Life / 51,90 € Pure / 41,90 €



Life / 51,90 € Pure / 41,90 €



Life / 51,90 € Pure / 41,90 €



Life / 51,90 € Pure / 41,90 €



Life / 51,90 € Pure / 41,90 €



Life / 51,90 € Pure / 41,90 €



Life / 51,90 € Pure / 41,90 €



Life / 51,90 € Pure / 41,90 €





# LEISTEN und PFLEGE



Die Dekorleisten werden mit einem hochwertigen Dekorprint gestaltet, der dem jeweiligen Bodendekor bestmöglich angeglichen ist. So erhalten Sie immer eine ähnliche, aber passende Leiste für Ihren Boden.

<b>1 Dekorleiste Elegant</b> <i>Details auf Seite 141</i>		Preis /Stk.
<b>Linocolor/Linodesign</b>	Dekor angeben	16,49 €
<b>Terra Verde</b>	Dekor angeben	16,49 €
<b>Terra Verde Maximo</b>	Dekor angeben	16,49 €



Aufgrund des Metamerie-Effekts kann es sein, dass die Leisten bei unterschiedlichen Lichtarten (Tageslicht/Kunstlicht) in der Farbwirkung unterschiedlich erscheinen.

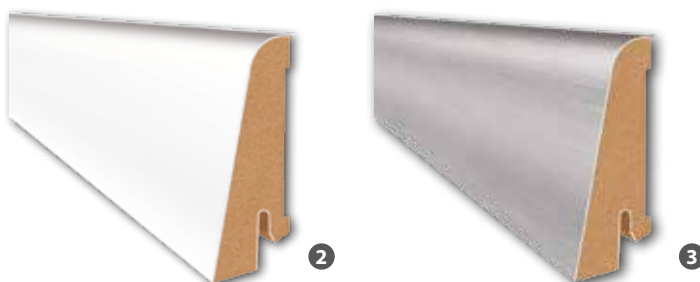

<b>Dekorleisten uni:</b>		Preis /Stk.
<b>2 weiß</b>		14,90 €
<b>3 edelstahl</b>		14,90 €



Dekorative Sockelleiste aus Aluminium zum Klicken. Inklusive 7 Wandhalter, Schrauben und Dübel.

<b>4 Leisten</b> <i>Details auf Seite 146</i>	Farbe	Preis /Stk.
<b>Aluminium Sockelleiste 935</b>	silber	43,00 €
<b>Aluminium Sockelleiste 935</b>	edelstahl	51,00 €



edelstahl

silber

## Reinigung und Pflege

Unsere Grundschutz schützt den Boden zuverlässig vor Abnutzung und Beschädigungen. Das transparente Reinigungs- und Pflegemittel ist hautfreundlich und verbreitet einen angenehmen Raumduft. Geben Sie Ihrem Boden ein strahlendes Aussehen durch regelmäßige Reinigung und Pflege.

*Details auf Seite 155*



### Universal-Reiniger

1 Ltr.-Flasche

**Preis/Stk. 12,60 €**

### Universal-Grundschutz\*

1 Ltr.-Flasche

**Preis/Stk. 18,90 €**

\*reicht für ca. 30 m<sup>2</sup> (eine Anwendung)



**Schutz- und Pflegeset:  
Universal-Grundschutz  
& Universal-Reiniger**

je 1 Ltr.-Flasche

**Preis/Stk. 28,50 €**

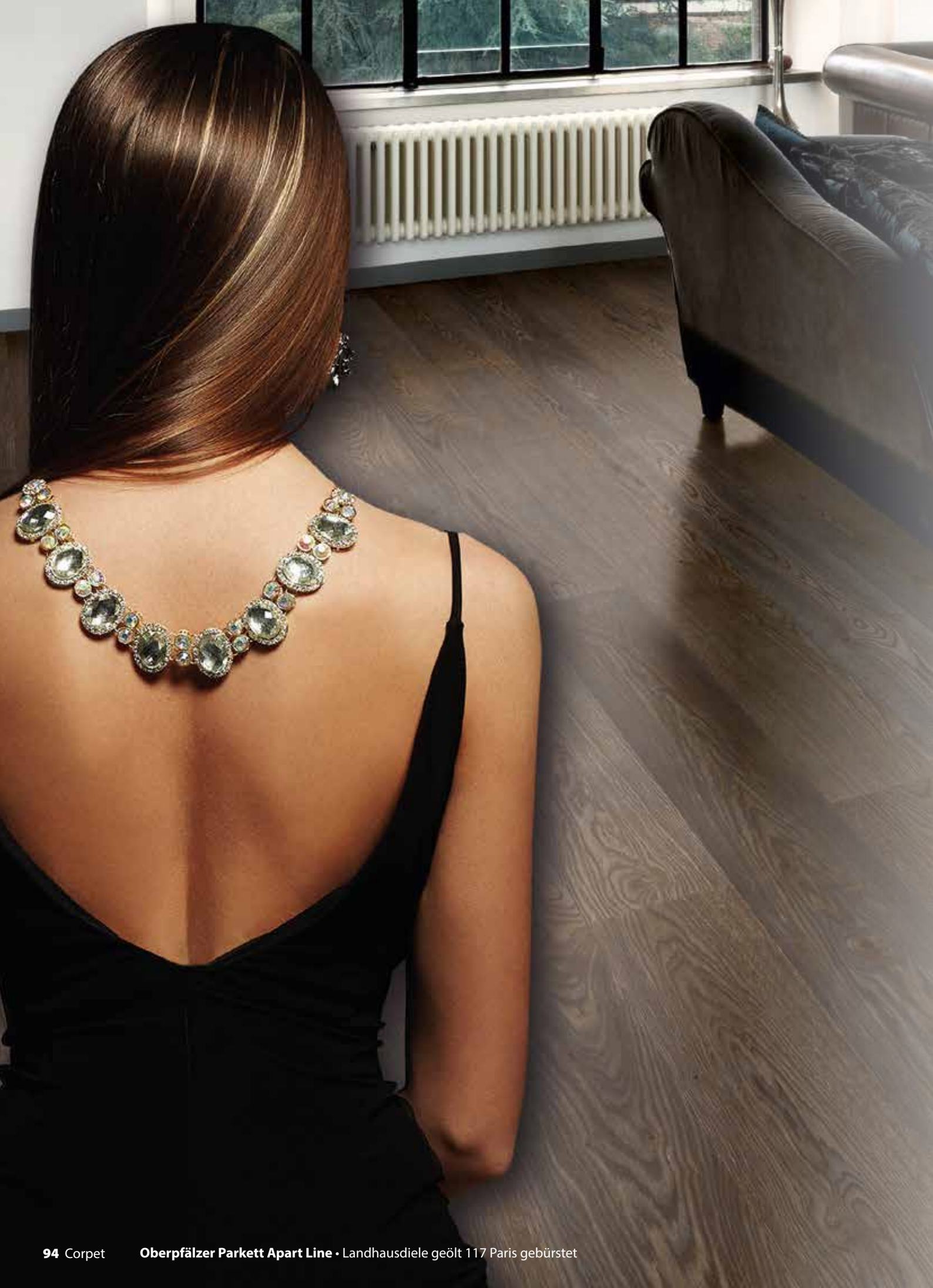





# PARKETT

## zum

# LEBEN

*einfach fußzinierend!*

Oberpfälzer Parkett Eco .....	96
Oberpfälzer Parkett Apart Line .....	100
Zubehör .....	112

## ELEGANT UND STILVOLL



**Die Basis-  
günstig und gut!**





**7 Dekore**  
in einer Verlegevariante



oberpfälzerparkett

ECO

#### Höchste Qualität zu einem günstigen Preis

Die mittlere Lage unseres Eco-Dreischichtparketts besteht aus einer HDF-Platte – dieser Holzwerkstoff weist eine extrem hohe Härte und Dichte auf. Diese formstabile Mittellage ermöglicht einen technisch hochwertigen Parkettboden zu einem sehr attraktiven Preis-Leistungs-Verhältnis.



- schadstofffrei
- angenehm fußwarm
- dauerhaft und langlebig
- attraktives Preis-Leistungs-Verhältnis
- geeignet für Warmwasser-Fußbodenheizung



Made in  
Germany



# Oberpfälzer Parkett Eco

7 Dekore  
in einer Verlegevariante

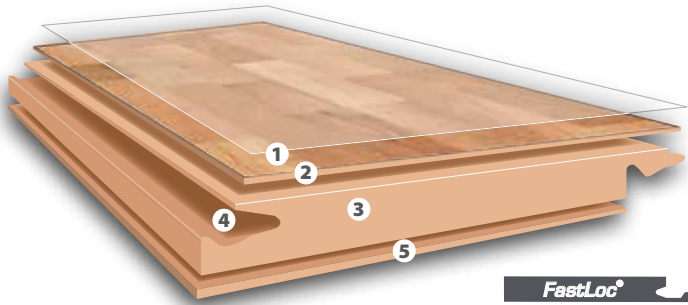

- 1 hochwertige matte Versiegelung/Hartwachsöl
- 2 2,5 mm starke Edelholz-Nutzschicht
- 3 hochwertige, formstabile HDF-Mittellage
- 4 FastLoc® Klicksystem, schnell verlegbar
- 5 hochwertiger Holz-Gegenzug

Die mittlere Lage unseres Eco Dreischichtparketts besteht aus einer extrem harten und hoch verdichteten HDF-Platte. Diese formstabile Mittellage ermöglicht einen technisch hochwertigen Parkettboden mit einer äußerst präzisen Fräsung der Klickverbindung.

#### Technische Daten:

Format: Schiffsboden 1100 x 180 x 11 mm  
VPE: 1,78 m<sup>2</sup> (9 Dielen), nicht gefast  
Oberflächen: versiegelt

Format: Landhausdielen 1095 x 180 x 11 mm  
VPE: 1,78 m<sup>2</sup> (9 Dielen), gefast  
Oberflächen: versiegelt / hartwachsgeölt

> 49





Ahorn



Schiffsboden Ahorn versiegelt / 44,90 €

Buche



Schiffsboden Buche versiegelt / 44,90 €

Eiche



Schiffsboden Eiche versiegelt / 45,90 €

Nussbaum



Schiffsboden Nussbaum versiegelt / 69,90 €

Eiche natur gebürstet



Landhausdiele Eiche natur versiegelt mit längsseitiger Fase / 54,90 €

Eiche natur nordicweiß gebürstet



Landhausdiele Eiche natur nordicweiß versiegelt mit längsseitiger Fase / 59,90 €

Eiche rustikal gebürstet



Landhausdiele Eiche rustikal hartwachsgeölt mit längsseitiger Fase / 59,90 €



**Edles aus der Oberpfalz,  
passt immer!**





**100 Dekore**  
in einer Verlegevariante



oberpfälzer**parkett**  
APART LINE®

#### Perfektion in Design und Qualität

Die Böden der Kollektion Apart Line erfüllen rundum gehobene Ansprüche – hinsichtlich Material, Optik, Verarbeitung und Langlebigkeit. Wir verwenden dafür nur das beste Holz und die strapazierfähigsten Lacke. Ihre Apart Line-Diele durchläuft einen aufwendigen handwerklichen Verarbeitungsprozess. Neben fachlichem Können fließt hier auch der Respekt für das faszinierende Naturprodukt Holz mit ein – eine Philosophie, die den Boden zu etwas Einzigartigem macht.



ÖKOLOGISCH



FUSSWARM



VIelfalt

- schadstofffrei
- angenehm fußwarm
- dauerhaft und langlebig
- zahlreiche Gestaltungsmöglichkeiten
- made in Germany
- geeignet für Warmwasser-Fußbodenheizung

Made in  
Germany



# Apart Line® Parkett



- 1 natürliches BioSilent-Öl oder Thermacor-Beschichtung
- 2 3,5 mm starke Nutzschicht aus ausgesuchtem Eichenholz
- 3 querverleimte Fichten- und HDF-Stäbchen
- 4 FastLoc®Plus Klicksystem, extrem schnell verlegbar
- 5 hochwertiger Holz-Gegenzug

Die langjährige Erfahrung hat gezeigt, dass nur Mehrschichtparkett unsere hohen Anforderungen erfüllt. Oberflächler Parkett bieten wir deshalb als Mehrschichtkonstruktion an – die Parkettböden werden aus drei Schichten gefertigt. Das Ergebnis dieses handwerklich anspruchsvollen Prozesses ist eine Diele, die über Jahre hinweg ihre extreme Formstabilität behält.

#### Technische Daten:

Format: 2200 x 180 x 13,5 mm / 2200 x 240 x 13,5  
 Landhausdiele gefast, Schiffsboden nicht gefast  
 VPE: 2,77 m<sup>2</sup> (7 Dielen) / 3,16 m<sup>2</sup> (6 Dielen)  
 Oberflächen: BioSilent / Thermacor



## Thermacor®-Beschichtung

Die Thermacor-Beschichtung wird mit einem Spezialverfahren aufgetragen, wodurch ein sehr starker Abriebwiderstand erreicht wird. Die Oberfläche ist dauerhaft geschützt und sehr kratz- und stoßfest. Ein großer Vorteil ist die leichte und unkomplizierte Pflege dieser Oberfläche.



## BioSilent-Öl

Dieses tief ins Holz eindringende Fußbodenöl verleiht Ihrem Apart Line eine dauerhaft natürliche Ausstrahlung ohne die Oberfläche komplett zu verschließen. BioSilent unterstreicht die natürliche Schönheit des Holzes. Für dauerhaften Schutz und Werterhaltung empfehlen wir, das Pflegeöl pur als Ersteinpflege aufzutragen.

24 cm

Breitdiele

220 cm

LANDHAUSDIELE

18 cm

220 cm

LANDHAUSDIELE

18 cm

220 cm

SCHIFFSBODEN

## Edel oder klassisch...

### Landhausdiele - die Edle mit Tradition

Die 3,5 mm starke Deckschicht wird aus einem einzigen Stück Massivholz gefertigt. Dafür wird nur ein geringer, makelloser Teil des Baumstammes verwendet. Es wird hierfür ausschließlich das seit Jahrhunderten bewährte robuste Eichenholz verarbeitet. Die Dielen verleihen dem Raum ein besonders großzügiges und ausdrucksstarkes Ambiente – und einen Hauch südländisches Flair. Die umlaufende Microfase der 2,2 Meter langen Dielen betonen das erhabene Erscheinungsbild Ihrer Apart Line-Landhausdiele.

### Schiffsboden - der Klassiker

Bei Ihrem Apart Line Schiffsboden werden nach Art des traditionellen Schiffsbodens einzelne Parkettstäbe in einer Dreistaboptik zu einer ganzen Diele kombiniert. Daraus ergibt sich eine lebhaft aber insgesamt harmonische Wirkung. Vor allem für kleine Räume ist der Schiffsboden eine optimale Lösung, um den Raum größer erscheinen zu lassen. Der robuste Boden passt dank seines zeitlosen Charmes zu klassischem wie auch zu modernem Interieur. Klassisch mit glatter Oberfläche oder modern gebürstet.



# SCHON GEWUSST? VARIANTEN

Während beim Schiffsboden nur die Sortierung Select zur Verfügung steht, haben Sie bei der Landhausdiele die Qual der Wahl: Möchten Sie eine rustikale Optik oder edel elegant? Oder vielleicht doch eher ein natürliches Erscheinungsbild?

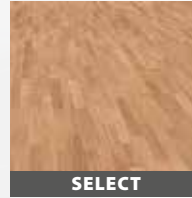

**SELECT**

Kleinere Äste und Holzmaserung in der natürlichen Struktur. Lebhaft bis elegante Optik

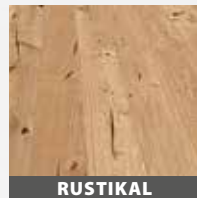

**RUSTIKAL**

Sehr lebhaft, rustikale Optik. Schwarze Kittstellen unterstreichen dieses Erscheinungsbild

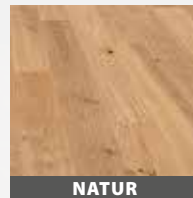

**NATUR**

Struktur und Farbunterschiede, lebhaft bis elegante Optik, natürlicher Ast- und Splintanteil

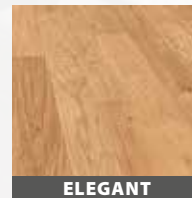

**ELEGANT**

Natürliche ruhige und sehr elegante Optik, kleinere Farbunterschiede und Äste in der Holzstruktur

Wir bieten Ihnen 3 verschiedene Oberflächen zur Auswahl! Unser Herz allerdings schlägt für die gebürstete Ausführung. Sie ist unsere technische Empfehlung! Letztendlich entscheidet aber Ihr persönlicher Geschmack, welche Variante am besten zu Ihnen passt.



**GLATT**

Oberfläche ist völlig glatt geschliffen. Jahresringe/Holzmaserungen sind nicht zu spüren.

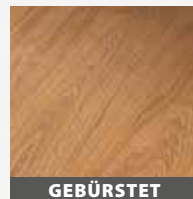

**GEBÜRSTET**

das weiche Holz zwischen den Jahresringen wird „ausgebürstet“, leichte Rillen entstehen. Interessante und natürliche Oberflächenwirkung.



**SÄGERAU**

rustikale Struktur, erinnert an gesägte Bretter aus dem Sägewerk

# Landhausdielen lackiert

25 Dekore  
in einer Verlegevariante

auch als  
**Breitdielen**

Die 3,5 mm starke Deckschicht wird aus einem einzigen Stück Massivholz gefertigt. Es wird hierfür ausschließlich das seit Jahrhunderten bewährte robuste Eichenholz verarbeitet. Die Dielen verleihen dem Raum ein besonders großzügiges und ausdrucksstarkes Ambiente – und einen Hauch südländisches Flair. Die umlaufende Microfase der 2,2 Meter langen Dielen betonen das erhabene Erscheinungsbild Ihrer Apart Line-Landhausdielen.

## Thermocor®-Beschichtung

Durch diese innovative Beschichtung wird Ihr Apart Line sehr robust und dank hoher Abriebwerte dauerhaft beständig. Die Pflege ist einfach und schnell.



## Sortierung



### Rustikal

Sehr lebhaft, rustikale Optik. Schwarze Kittstellen unterstreichen dieses Erscheinungsbild



### Natur

Struktur und Farbunterschiede, lebhaft bis elegante Optik, natürlicher Ast- und Splintanteil



### Elegant

Natürliche ruhige und sehr elegante Optik, kleinere Farbunterschiede und Äste in der Holzstruktur

## Glatt, gebürstet oder sägerau?\*



glatt



gebürstet



sägerau\*

## Dielenvariante

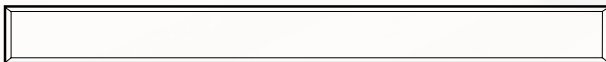

Landhausdielen 4-seitig gefast / 2200 x 180 x 13,5 mm



**Breitdielen\*\***

Landhausdielen 4-seitig gefast / 2200 x 240 x 13,5 mm

\*Zuschlag: Oberfläche „sägerau“ + 14,90 €/m<sup>2</sup> / \*\*Breitdielen + 20,00 €/m<sup>2</sup>





## 200 Original

Rustikal / 84,90 € Natur / 89,90 € Elegant / 104,90 € Aufpreis Breitdiele / + 20,00 €/m<sup>2</sup>

## 201 Oslo

Rustikal / 99,90 €  
Natur / 104,90 €  
Elegant / 117,90 €  
Aufpreis Breitdiele / + 20,00 €/m<sup>2</sup>

## 202 Innsbruck\*

Rustikal / 88,90 €  
Natur / 95,90 €  
Elegant / 112,90 €  
Aufpreis Breitdiele / + 20,00 €/m<sup>2</sup>

## 203 Kiew

Rustikal / 88,90 €  
Natur / 95,90 €  
Elegant / 112,90 €  
Aufpreis Breitdiele / + 20,00 €/m<sup>2</sup>

## 204 Rom

Rustikal / 88,90 €  
Natur / 95,90 €  
Elegant / 112,90 €  
Aufpreis Breitdiele / + 20,00 €/m<sup>2</sup>

## 205 Florenz

Rustikal / 88,90 €  
Natur / 95,90 €  
Elegant / 112,90 €  
Aufpreis Breitdiele / + 20,00 €/m<sup>2</sup>

## 206 Nizza

Rustikal / 88,90 €  
Natur / 95,90 €  
Elegant / 112,90 €  
Aufpreis Breitdiele / + 20,00 €/m<sup>2</sup>

## 207 Siena

Rustikal / 88,90 €  
Natur / 95,90 €  
Elegant / 112,90 €  
Aufpreis Breitdiele / + 20,00 €/m<sup>2</sup>

## 208 Madrid

Rustikal / 88,90 €  
Natur / 95,90 €  
Elegant / 112,90 €  
Aufpreis Breitdiele / + 20,00 €/m<sup>2</sup>

## 209 Sevilla

Rustikal / 88,90 €  
Natur / 95,90 €  
Elegant / 112,90 €  
Aufpreis Breitdiele / + 20,00 €/m<sup>2</sup>

## 210 San Diego

Rustikal / 88,90 €  
Natur / 95,90 €  
Elegant / 112,90 €  
Aufpreis Breitdiele / + 20,00 €/m<sup>2</sup>

## 211 Brasilia

Rustikal / 88,90 €  
Natur / 95,90 €  
Elegant / 112,90 €  
Aufpreis Breitdiele / + 20,00 €/m<sup>2</sup>

## 212 New York

Rustikal / 99,90 €  
Natur / 104,90 €  
Elegant / 117,90 €  
Aufpreis Breitdiele / + 20,00 €/m<sup>2</sup>

## 213 Amsterdam\*

Rustikal / 88,90 €  
Natur / 95,90 €  
Elegant / 112,90 €  
Aufpreis Breitdiele / + 20,00 €/m<sup>2</sup>

## 214 Verona\*

Rustikal / 88,90 €  
Natur / 95,90 €  
Elegant / 112,90 €  
Aufpreis Breitdiele / + 20,00 €/m<sup>2</sup>

## 215 Chicago\*

Rustikal / 88,90 €  
Natur / 95,90 €  
Elegant / 112,90 €  
Aufpreis Breitdiele / + 20,00 €/m<sup>2</sup>

## 216 Rio\*

Rustikal / 99,90 €  
Natur / 104,90 €  
Elegant / 117,90 €  
Aufpreis Breitdiele / + 20,00 €/m<sup>2</sup>

## 217 Helsinki\*

Rustikal / 99,90 €  
Natur / 104,90 €  
Elegant / 117,90 €  
Aufpreis Breitdiele / + 20,00 €/m<sup>2</sup>

## 218 Los Angeles\*

Rustikal / 99,90 €  
Natur / 104,90 €  
Elegant / 117,90 €  
Aufpreis Breitdiele / + 20,00 €/m<sup>2</sup>

## 219 Hamburg\*

Rustikal / 88,90 €  
Natur / 95,90 €  
Elegant / 112,90 €  
Aufpreis Breitdiele / + 20,00 €/m<sup>2</sup>

## 220 London\*

Rustikal / 88,90 €  
Natur / 95,90 €  
Elegant / 112,90 €  
Aufpreis Breitdiele / + 20,00 €/m<sup>2</sup>

## 221 Delhi\*

Rustikal / 88,90 €  
Natur / 95,90 €  
Elegant / 112,90 €  
Aufpreis Breitdiele / + 20,00 €/m<sup>2</sup>

## 222 Tokyo\*

Rustikal / 99,90 €  
Natur / 104,90 €  
Elegant / 117,90 €  
Aufpreis Breitdiele / + 20,00 €/m<sup>2</sup>

## 223 Bombay\*

Rustikal / 99,90 €  
Natur / 104,90 €  
Elegant / 117,90 €  
Aufpreis Breitdiele / + 20,00 €/m<sup>2</sup>

## 224 Bangkok\*

Rustikal / 99,90 €  
Natur / 104,90 €  
Elegant / 117,90 €  
Aufpreis Breitdiele / + 20,00 €/m<sup>2</sup>

\*Diese Farbvariante ist nur in gebürsteter Ausführung erhältlich!

# Landhausdielen geölt

25 Dekore  
in einer Verlegevariante

auch als  
**Breitdielen**

Die 3,5 mm starke Deckschicht wird aus einem einzigen Stück Massivholz gefertigt. Es wird hierfür ausschließlich das seit Jahrhunderten bewährte robuste Eichenholz verarbeitet. Die Dielen verleihen dem Raum ein besonders großzügiges und ausdrucksstarkes Ambiente – und einen Hauch südländisches Flair. Die umlaufende Microfaser der 2,2 Meter langen Dielen betonen das erhabene Erscheinungsbild Ihrer Apart Line-Landhausdielen.

## BioSilent- Öl

Dieses tief ins Holz eindringende Fußbodenöl verleiht Ihrem Apart Line eine dauerhaft natürliche Ausstrahlung, ohne die Poren zu verschließen.



## Sortierung



### Rustikal

Sehr lebhaft, rustikale Optik. Schwarze Kittstellen unterstreichen dieses Erscheinungsbild

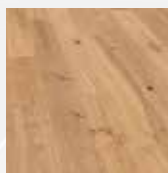

### Natur

Struktur und Farbunterschiede, lebhaft bis elegante Optik, natürlicher Ast- und Splintanteil



### Elegant

Natürliche ruhige und sehr elegante Optik, kleinere Farbunterschiede und Äste in der Holzstruktur

## Glatt , gebürstet oder sägerau?\*



glatt

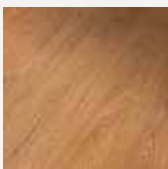

gebürstet



sägerau\*

## Dielenvariante

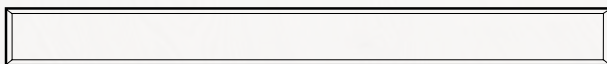

Landhausdielen 4-seitig gefast / 2200 x 180 x 13,5 mm

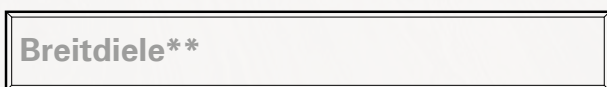

**Breitdielen\*\***

Landhausdielen 4-seitig gefast / 2200 x 240 x 13,5 mm

\*Zuschlag: Oberfläche „sägerau“ + 14,90 €/m<sup>2</sup> / \*\*Breitdielen + 20,00 €/m<sup>2</sup>



100 Original



Rustikal / 84,90 € Natur / 89,90 € Elegant / 104,90 € Aufpreis Breittiele / + 20,00 €/m<sup>2</sup>

101 Kopenhagen



Rustikal / 88,90 €  
Natur / 95,90 €  
Elegant / 112,90 €  
Aufpreis Breittiele / + 20,00 €/m<sup>2</sup>

102 Linz



Rustikal / 88,90 €  
Natur / 95,90 €  
Elegant / 112,90 €  
Aufpreis Breittiele / + 20,00 €/m<sup>2</sup>

103 Valencia



Rustikal / 88,90 €  
Natur / 95,90 €  
Elegant / 112,90 €  
Aufpreis Breittiele / + 20,00 €/m<sup>2</sup>

104 Havanna



Rustikal / 88,90 €  
Natur / 95,90 €  
Elegant / 112,90 €  
Aufpreis Breittiele / + 20,00 €/m<sup>2</sup>

105 Moskau



Rustikal / 88,90 €  
Natur / 95,90 €  
Elegant / 112,90 €  
Aufpreis Breittiele / + 20,00 €/m<sup>2</sup>

106 Berlin



Rustikal / 88,90 €  
Natur / 95,90 €  
Elegant / 112,90 €  
Aufpreis Breittiele / + 20,00 €/m<sup>2</sup>

107 Stockholm



Rustikal / 99,90 €  
Natur / 104,90 €  
Elegant / 117,90 €  
Aufpreis Breittiele / + 20,00 €/m<sup>2</sup>

108 Chile

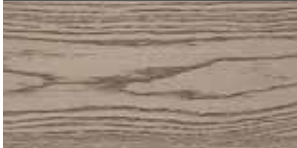

Rustikal / 99,90 €  
Natur / 104,90 €  
Elegant / 117,90 €  
Aufpreis Breittiele / + 20,00 €/m<sup>2</sup>

109 Dubai



Rustikal / 99,90 €  
Natur / 104,90 €  
Elegant / 117,90 €  
Aufpreis Breittiele / + 20,00 €/m<sup>2</sup>

110 Neapel



Rustikal / 99,90 €  
Natur / 104,90 €  
Elegant / 117,90 €  
Aufpreis Breittiele / + 20,00 €/m<sup>2</sup>

111 Sydney



Rustikal / 99,90 €  
Natur / 104,90 €  
Elegant / 117,90 €  
Aufpreis Breittiele / + 20,00 €/m<sup>2</sup>

112 Nairobi



Rustikal / 99,90 €  
Natur / 104,90 €  
Elegant / 117,90 €  
Aufpreis Breittiele / + 20,00 €/m<sup>2</sup>

113 Mailand



Rustikal / 99,90 €  
Natur / 104,90 €  
Elegant / 117,90 €  
Aufpreis Breittiele / + 20,00 €/m<sup>2</sup>

114 San Francisco



Rustikal / 99,90 €  
Natur / 104,90 €  
Elegant / 117,90 €  
Aufpreis Breittiele / + 20,00 €/m<sup>2</sup>

115 Marrakesch



Rustikal / 99,90 €  
Natur / 104,90 €  
Elegant / 117,90 €  
Aufpreis Breittiele / + 20,00 €/m<sup>2</sup>

116 Mumbai



Rustikal / 99,90 €  
Natur / 104,90 €  
Elegant / 117,90 €  
Aufpreis Breittiele / + 20,00 €/m<sup>2</sup>

117 Paris



Rustikal / 99,90 €  
Natur / 104,90 €  
Elegant / 117,90 €  
Aufpreis Breittiele / + 20,00 €/m<sup>2</sup>

118 Vancouver



Rustikal / 99,90 €  
Natur / 104,90 €  
Elegant / 117,90 €  
Aufpreis Breittiele / + 20,00 €/m<sup>2</sup>

119 Caracas



Rustikal / 99,90 €  
Natur / 104,90 €  
Elegant / 117,90 €  
Aufpreis Breittiele / + 20,00 €/m<sup>2</sup>

120 Kapstadt



Rustikal / 99,90 €  
Natur / 104,90 €  
Elegant / 117,90 €  
Aufpreis Breittiele / + 20,00 €/m<sup>2</sup>

121 Seoul



Rustikal / 99,90 €  
Natur / 104,90 €  
Elegant / 117,90 €  
Aufpreis Breittiele / + 20,00 €/m<sup>2</sup>

122 Shanghai



Rustikal / 99,90 €  
Natur / 104,90 €  
Elegant / 117,90 €  
Aufpreis Breittiele / + 20,00 €/m<sup>2</sup>

123 Dublin



Rustikal / 99,90 €  
Natur / 104,90 €  
Elegant / 117,90 €  
Aufpreis Breittiele / + 20,00 €/m<sup>2</sup>

124 Toronto



Rustikal / 99,90 €  
Natur / 104,90 €  
Elegant / 117,90 €  
Aufpreis Breittiele / + 20,00 €/m<sup>2</sup>

# Schiffsboden lackiert

25 Dekore  
in einer Verlegevariante

Bei Ihrem Apart Line Schiffsboden werden nach Art des traditionellen Schiffsbodens einzelne Parkettstäbe in einer Dreistaboptik zu einer ganzen Diele kombiniert. Daraus ergibt sich eine lebhaft aber insgesamt harmonische Wirkung. Der robuste Boden passt dank seines zeitlosen Charmes zu klassischem wie auch zu modernem Interieur.

## Thermocor®-Beschichtung

Durch diese innovative Beschichtung wird Ihr Apart Line sehr robust und dank hoher Abriebwerte dauerhaft beständig. Die Pflege ist einfach und schnell.



## Sortierung

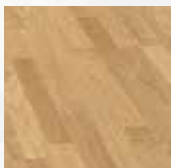

### Select

Kleinere Äste und Holzmaserung in der natürlichen Struktur. Lebhaft bis elegante Optik

## Glatt, gebürstet oder sägerau?\*



glatt

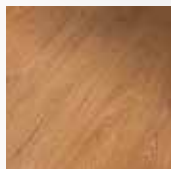

gebürstet



sägerau\*

## Dielenvariante

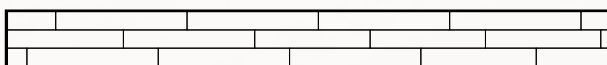

Schiffsboden / 2200 x 180 x 13,5 mm

\*Zuschlag: Oberfläche „sägerau“ + 14,90 €/m<sup>2</sup>





200 Original



Select / 66,90 €

201 Oslo



Select / 84,90 €

202 Innsbruck\*



Select / 74,90 €

203 Kiew



Select / 74,90 €

204 Rom



Select / 74,90 €

205 Florenz



Select / 74,90 €

206 Nizza



Select / 74,90 €

207 Siena



Select / 74,90 €

208 Madrid



Select / 74,90 €

209 Sevilla

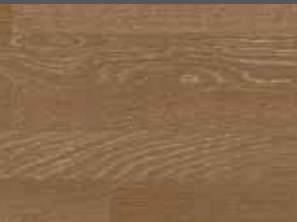

Select / 74,90 €

210 San Diego

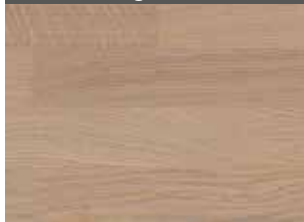

Select / 74,90 €

211 Brasilia



Select / 74,90 €

212 New York



Select / 84,90 €

213 Amsterdam\*



Select / 74,90 €

214 Verona\*



Select / 74,90 €

215 Chicago\*



Select / 74,90 €

216 Rio\*



Select / 84,90 €

217 Helsinki\*



Select / 84,90 €

218 Los Angeles\*



Select / 84,90 €

219 Hamburg\*

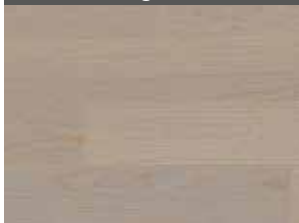

Select / 74,90 €

220 London\*



Select / 74,90 €

221 Delhi\*



Select / 74,90 €

222 Tokyo\*

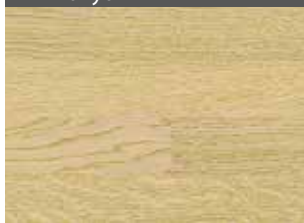

Select / 84,90 €

223 Bombay\*



Select / 84,90 €

224 Bangkok\*



Select / 84,90 €

\*Diese Farbvariante ist nur in gebürsteter Ausführung erhältlich!

# Schiffsboden geölt

25 Dekore  
in einer Verlegevariante

Bei Ihrem Apart Line Schiffsboden werden nach Art des traditionellen Schiffsbodens einzelne Parkettstäbe in einer Dreistaboptik zu einer ganzen Diele kombiniert. Daraus ergibt sich eine lebhaft aber insgesamt harmonische Wirkung. Der robuste Boden passt dank seines zeitlosen Charmes zu klassischem wie auch zu modernem Interieur.

## BioSilent- Öl

Dieses tief ins Holz eindringende Fußbodenöl verleiht Ihrem Apart Line eine dauerhaft natürliche Ausstrahlung, ohne die Poren zu verschließen.



## Sortierung



### Select

Kleinere Äste und Holzmaserung in der natürlichen Struktur. Lebhaft bis elegante Optik

## Glatt, gebürstet oder sägerau?\*



glatt

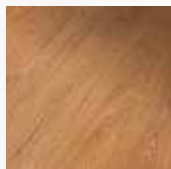

gebürstet



sägerau\*

## Dielenvariante

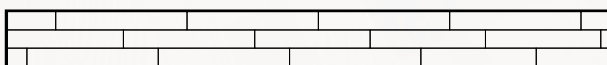

Schiffsboden / 2200 x 180 x 13,5 mm

\*Zuschlag: Oberfläche „sägerau“ + 14,90 €/m<sup>2</sup>





100 Original



Select / 66,90 €

101 Kopenhagen



Select / 74,90 €

102 Linz



Select / 74,90 €

103 Valencia

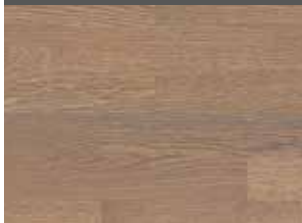

Select / 74,90 €

104 Havanna



Select / 74,90 €

105 Moskau



Select / 74,90 €

106 Berlin



Select / 74,90 €

107 Stockholm

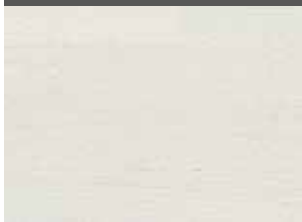

Select / 84,90 €

108 Chile



Select / 84,90 €

109 Dubai



Select / 84,90 €

110 Neapel



Select / 84,90 €

111 Sydney

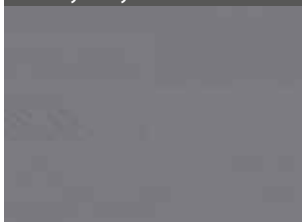

Select / 84,90 €

112 Nairobi



Select / 84,90 €

113 Mailand



Select / 84,90 €

114 San Francisco



Select / 84,90 €

115 Marrakesch



Select / 84,90 €

116 Mumbai



Select / 84,90 €

117 Paris



Select / 84,90 €

118 Vancouver



Select / 84,90 €

119 Caracas



Select / 84,90 €

120 Kapstadt

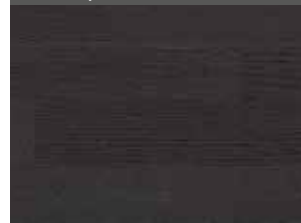

Select / 84,90 €

121 Seoul



Select / 84,90 €

122 Shanghai

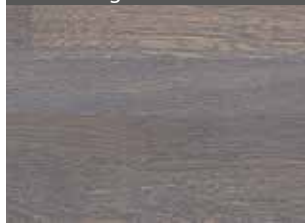

Select / 84,90 €

123 Dublin



Select / 84,90 €

124 Toronto



Select / 84,90 €





# LEISTEN und PFLEGE

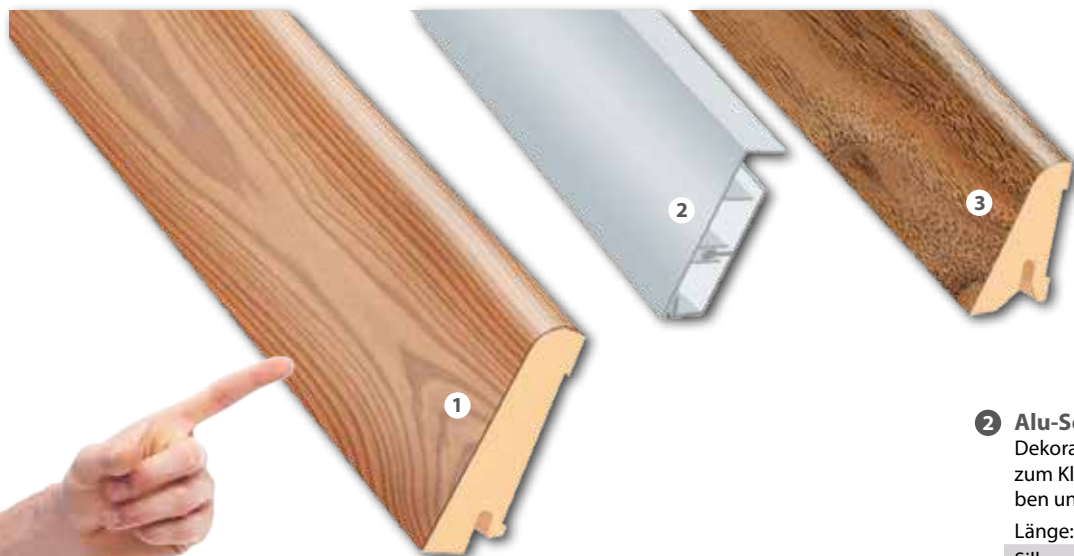

**1 Dekorleiste ApartLine®**  
Edelholz-Furnier auf Holzträger. Erhältlich in allen Farben mit lackierter oder geölter Oberfläche.

Länge: 2500 mm	Preis/Stk.
Original	<b>13,99 €</b>
gefärbt	<b>16,99 €</b>

Details auf Seite 141

Clipstar-Befestigung	Preis/Stk.
50 Clipse mit Schrauben u. Dübel, für ca. 25 lfm	<b>15,49 €</b>

Details zum Clipstar auf Seite 147

Dekorleisten uni:	Preis/Stk.
weiß	14,90 €
edelstahl	14,90 €

Dekorprint in weiß oder edelstahl

**2 Alu-Sockelleiste**  
Dekorative Sockelleiste aus Aluminium zum Klicken, inkl. Wandhalter, Schrauben und Dübel.

Länge: 2500 mm	Preis/Stk.
Silber	<b>43,00 €</b>
Edelstahl	<b>51,00 €</b>

Details auf Seite 146

**3 Sockelleiste für Parkett Eco**  
Fünf ausgewählte Dekore in Echtholz-furnier auf Holzträger. Sowie Printdekore in weiß hochmodern, uni weiß und uni edelstahl. In 3 Formen

Länge: 2500 mm	Preis/Stk.
Holzdekore	<b>11,49 €</b>
Uni weiß / edelstahl	<b>14,90 €</b>

Details auf Seite 145

**Reinigung und Pflege** Details auf Seite 155  
Die zahlreichen Möglichkeiten der Bodenreinigung und -pflege sind nicht immer ganz einfach zu durchschauen. Deswegen haben wir Ihnen Produkte speziell für die Pflege-Bedürfnisse unserer Parkettböden zusammengestellt. So können Sie Ihrem Boden den perfekten Schutz und die optimale Pflege geben.



**Schutz und Pflegeset für geölte Parkettböden: Parkett-Pflegeöl & Parkett-Reiniger**

je 1 Ltr.-Flasche	
<b>Preis/Stk.</b>	<b>31,40 €</b>



**Parkett-Grundschatz\***  
Für alle lackierten Parkettböden

1 Ltr.-Flasche	
<b>Preis/Stk.</b>	<b>16,30 €</b>



**Parkett-Reiniger**  
Für geölte und lackierte Parkettböden

1 Ltr.-Flasche	
<b>Preis/Stk.</b>	<b>11,60 €</b>



**Universal-Grundschatz\***  
Für Böden mit Hartwachsöl-Oberfläche

1 Ltr.-Flasche	
<b>Preis/Stk.</b>	<b>18,90 €</b>

\* reicht für ca. 30 m<sup>2</sup> (eine Anwendung)



**BioSilent Parkett-Pflegeöl\*\***  
Für alle geölte Parkettböden. Das Öl wird sowohl zur Ersteinpflege als auch zum dauerhaften Schutz und zur Werterhaltung benötigt

1 Ltr.-Flasche	
<b>Preis/Stk.</b>	<b>20,95 €</b>

\*\* reicht für ca. 70-100 m<sup>2</sup> (eine Anwendung)



**Schutz und Pflegeset für lackierte Parkettböden: Parkett-Grundschatz & Parkett-Reiniger**

je 1 Ltr.-Flasche	
<b>Preis/Stk.</b>	<b>26,30 €</b>





# LAMINAT zum LEBEN

*einfach fußzinierend!*

Oberpfälzer Laminat Mehrstabdielen .....	120
Oberpfälzer Laminat Landhausdielen .....	122
Oberpfälzer Laminat Langdielen authentic XL .....	124
Zubehör .....	126

## WOHNLICH UND MODERN



**Aus der Oberpfalz-  
modern und robust!**





**24 Dekore**  
in einer Verlegevariante



oberpfälzer**laminat**

MADE IN GERMANY 

#### Schicht für Schicht perfekt kombiniert

Oberpfälzer Laminatböden haben einen vierschichtigen Aufbau und bestehen überwiegend aus Holz. Alle Bestandteile werden ohne Zusatz von Pestiziden, chlororganischen Verbindungen und schädlichen Schwermetallen hergestellt. Auch die Beschichtung ist frei von Weichmachern. Auf der geschlossenen Oberfläche kann Staub und Schmutz nicht haften. Das macht den Boden besonders hygienisch, pflegeleicht und allergikerfreundlich.



- schadstofffrei und geeignet für Allergiker
- hygienisch und pflegeleicht
- einfach und schnell zu verlegen
- hohe Formstabilität
- made in Germany
- geeignet für Warmwasser-Fußbodenheizung



Made in  
Germany



# Oberpfälzer Laminat

**24 Dekore**  
in einer Verlegevariante

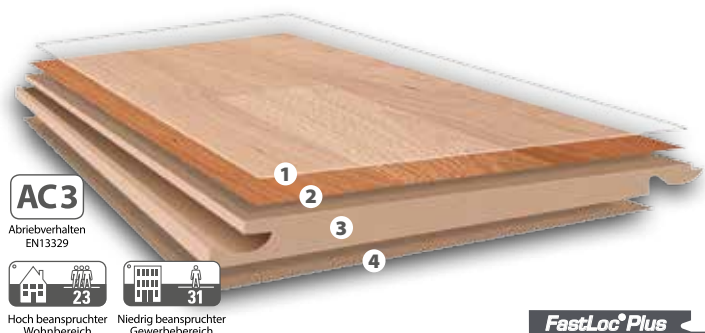

**AC3**

Abriebverhalten  
EN13329



Hoch beanspruchter  
Wohnbereich



Niedrig beanspruchter  
Gewerbebereich

**FastLoc® Plus**

## Mehrstabdielen

7 mm HDF-Klick

- 1 strapazierfähige Deckschicht
- 2 hochwertiges Dekorpapier
- 3 hochverdichtete HDF-Platte mit FastLoc® Plus-Klicksystem
- 4 Gegenzug für Formstabilität

Die Mehrstabdielen-Kollektion teilt sich in vier glatte und vier strukturierte Oberflächendekore. Fünf Dekore sind in 3-Stub-Optik, drei in 2-Stub-Optik erhältlich. Dank FastLoc Plus-Klicksystem einfach und schnell zu verlegen.

### Technische Daten:

Format: 1286 x 194 x 7 mm  
VPE: 2,24 m<sup>2</sup> (9 Dielen), nicht gefast  
Oberflächen: glatt / strukturiert

## Landhausdielen

8 mm HDF-Klick

- 1 strapazierfähige Deckschicht
- 2 hochwertiges Dekorpapier
- 3 hochverdichtete HDF-Platte mit FastLoc® Plus-Klicksystem
- 4 Gegenzug für Formstabilität

Die Oberfläche des Bodens ist leicht strukturiert und lässt das Laminat natürlicher aussehen. Die feinen Linien der Strukturierung wirken zudem rutschhemmend. Vier Dekore sind mit umlaufender Fase, vier ungefast erhältlich. Dank FastLoc Plus-Klicksystem einfach und schnell zu verlegen.

### Technische Daten:

Format: 1286 x 194 x 8 mm  
VPE: 1,99 m<sup>2</sup> (8 Dielen), teilweise 4-seitig gefast  
Oberflächen: strukturiert

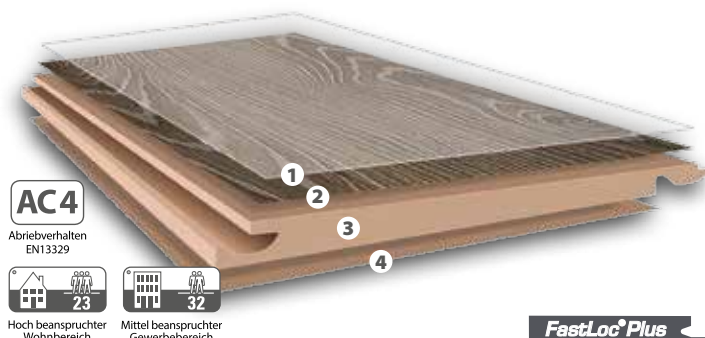

**AC4**

Abriebverhalten  
EN13329



Hoch beanspruchter  
Wohnbereich



Mittel beanspruchter  
Gewerbebereich

**FastLoc® Plus**

## Langdielen authentic XL

8 mm HDF-Klick

- 1 strapazierfähige Deckschicht
- 2 hochwertiges Dekorpapier
- 3 hochverdichtete HDF-Platte mit FastLoc® Plus-Klicksystem
- 4 Gegenzug für Formstabilität

Die Synchronprägung lässt den Boden absolut authentisch wirken. In Verbindung mit dem großzügigen Format und der umlaufenden Fase ergibt sich ein sehr edler Eindruck. Dank FastLoc Plus-Klicksystem einfach und schnell zu verlegen.

### Technische Daten:

Format: 2175 x 243 x 8 mm  
VPE: 2,11 m<sup>2</sup> (4 Dielen), 4-seitig gefast  
Oberflächen: Synchronprägung

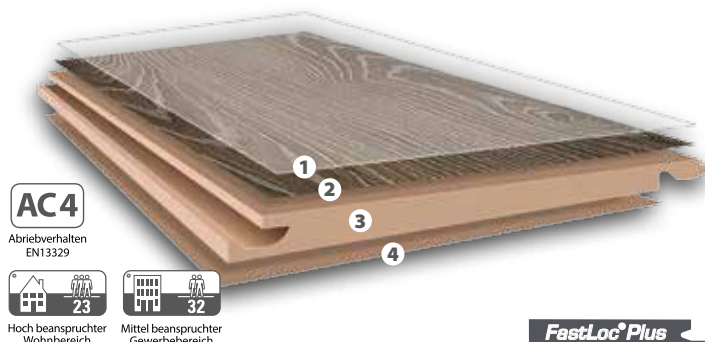

**AC4**

Abriebverhalten  
EN13329



Hoch beanspruchter  
Wohnbereich



Mittel beanspruchter  
Gewerbebereich

**FastLoc® Plus**





# Mehrstabdiele

Die Kollektion „Mehrstabdiele“ präsentiert sich in der Optik des traditionellen Schiffsbodens. Verlegt ergibt sich eine lebhaft aber insgesamt sehr harmonische Wirkung. Dank ihres zeitlosen Charmes passen die Dekore dieser Kollektion zu einem modernen als auch zu einem klassischen Einrichtungsstil. Ausgestattet mit einer modernen Klickverbindung lässt sich unser Laminat schnell, einfach und leimfrei verlegen.



Abriebverhalten  
EN13329



Hoch beanspruchter  
Wohnbereich



Niedrig beanspruchter  
Gewerbebereich

**8 Dekore**  
in einer Verlegevariante

Technische Daten:

Format: 1286 x 194 x 7 mm

VPE: 2,24 m<sup>2</sup> (9 Dielen), nicht gefast

Oberflächen: leicht strukturiert bzw. strukturiert

## Dielenvarianten

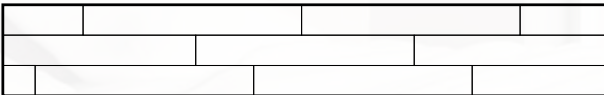

3-Stab-Diele / 1286 x 194 x 7 mm

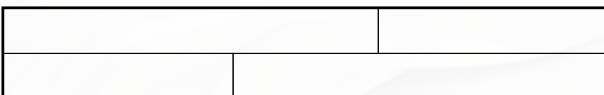

2-Stab-Diele / 1286 x 194 x 7 mm





## 3-Stab-Diele

Ahorn (*leicht strukturiert*)



HDF-Klick / 18,95 €

Eiche (*leicht strukturiert*)



HDF-Klick / 18,95 €

Buche (*leicht strukturiert*)



HDF-Klick / 18,95 €

Nussbaum (*leicht strukturiert*)



HDF-Klick / 18,95 €

Eiche rustikal gekalkt (*strukturiert*)



HDF-Klick / 18,95 €

## 2-Stab-Diele

Eiche nordic (*strukturiert*)



HDF-Klick / 18,95 €

Pinie vintage (*strukturiert*)



HDF-Klick / 18,95 €

Eiche antik (*strukturiert*)



HDF-Klick / 18,95 €

# Landhausdiele

Unsere Landhausdielen-Kollektion besteht mit acht wunderschönen Holzdekoren. Sie verleihen dem Raum ein ausdrucksstarkes Ambiente und einen Hauch südländischen Flair. Vier Dekore sind zudem mit einer umlaufenden Fasse versehen, was diesen Effekt noch unterstreicht. Ausgestattet mit einer modernen Klickverbindung lässt sich unser Laminat schnell, einfach und leimfrei verlegen.



Abriebverhalten  
EN13329



Hoch beanspruchter  
Wohnbereich



Mittel beanspruchter  
Gewerbebereich

**8 Dekore**  
in einer Verlegevariante

Technische Daten:

Format: 1286 x 194 x 8 mm

VPE: 1,99 m<sup>2</sup> (8 Dielen), teilweise 4-seitig gefast

Oberflächen: strukturiert

## Dielenvarianten



Landhausdiele ungefast / 1286 x 194 x 8 mm

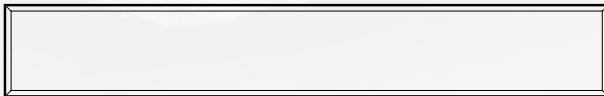

Landhausdiele 4-seitig gefast / 1286 x 194 x 8 mm





## Landhausdielen ungefast

Toulouser Eiche weiß



HDF-Klick / 20,95 €

Lärche vintage



HDF-Klick / 20,95 €

Toulouser Eiche mocca



HDF-Klick / 20,95 €

Stockholmer Eiche



HDF-Klick / 20,95 €

## Landhausdielen 4-seitig gefast

Nordiceiche



HDF-Klick / 23,95 €

Silbereiche



HDF-Klick / 23,95 €

Eiche rustikal



HDF-Klick / 23,95 €

Eiche terra



HDF-Klick / 23,95 €

# Langdiele authentic XL

Die außergewöhnlichen Oberflächen und Dekore der Laminatkollektion Langdiele Authentic XL bilden eine Klasse für sich. Die spezielle Synchronprägung lässt die Langdielen äußerst authentisch wirken. Fühlen Sie jede Pore und jede Faser der ausdrucksstarken Oberfläche. Optisch ist die Langdiele Authentic XL kaum von echtem Holz zu unterscheiden. In Verbindung mit dem großzügigen Format ergibt sich ein Eindruck wie bei edlem Parkett. Ausgestattet mit einer modernen Klickverbindung lässt sich unser Laminat schnell, einfach und leimfrei verlegen.

**AC4**

Abriebverhalten  
EN13329



Hoch beanspruchter  
Wohnbereich



Mittel beanspruchter  
Gewerbebereich

**8 Dekore**  
in einer Verlegevariante

Technische Daten:

Format: 2175 x 243 x 8 mm

VPE: 2,11 m<sup>2</sup> (4 Dielen), 4-seitig gefast

Oberflächen: Synchronprägung

## Dielenvariante

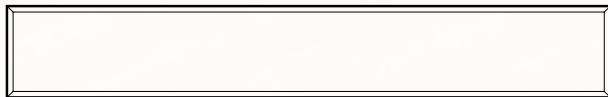

Landhausdiele 4-seitig gefast / 2175 x 243 x 8 mm

**PERFEKTE  
SYNCHRON-  
PRÄGUNG**  
fühlbar schön!





# Extrem LANG & BREIT



HDF-Klick / 34,90 €



HDF-Klick / 34,90 €



HDF-Klick / 34,90 €



HDF-Klick / 34,90 €



HDF-Klick / 34,90 €



HDF-Klick / 34,90 €



HDF-Klick / 34,90 €

2,17 m XL Langlänge



Normalmaß (Mehrstab- und Landhausdielen)









# LEISTEN und PFLEGE

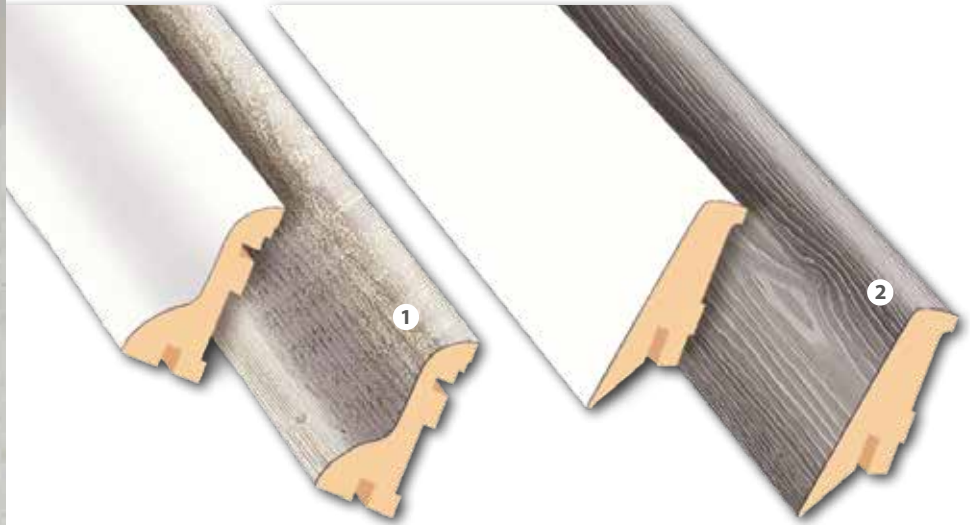

## 1 Sockelleiste für Mehrstab- und Landhausdiele

Folienummantelt auf MDF-Träger. Gewölbte Form. Erhältlich für alle verfügbaren Bodendekore und in weiß.

Länge: 2400 mm

**Preis/Stk. 10,25 €**

## Clipsystem für Mehrstab- und Landhausdiele

30 Clipse mit Schrauben und Dübeln, für ca. 15 lfm

**Preis/Beutel 9,25 €**

## 2 Sockelleiste für Langdiele authentic XL

Folienummantelt auf MDF-Träger. Gerade Form. Erhältlich für alle verfügbaren Bodendekore und in weiß.

Länge: 2400 mm

**Preis/Stk. 12,49 €**

## Clipsystem für Langdiele authentic XL

30 Clipse mit Schrauben und Dübeln, für ca. 15 lfm

**Preis/Beutel 9,25 €**

Details zu den Leisten auf Seite 145

Details zu den Clipsystemen auf Seite 147

## Reinigung und Pflege

Um die Schönheit Ihres Bodens zu erhalten, empfehlen wir, die Laminat-Wischpflege so oft wie möglich zu verwenden. Schnelltrocknend und einfach anzuwenden, reinigt und pflegt die Laminat-Wischpflege Ihren Boden gründlich und schützt ihn zusätzlich. Ein Nachpolieren ist nicht erforderlich. Den Laminatboden nur nebelfeucht wischen.

Details auf Seite 155



**Laminat Wischpflege**  
Für alle Laminatböden

1 Ltr.-Flasche

**Preis/Stk. 15,70 €**







# EASY NATURSTEIN zum LEBEN

*einfach fußzinierend!*

EasyNaturstein .....	130
Zubehör .....	134

## ECHTE NATURSTEIN- OBERFLÄCHE



**Echter Stein,  
jeder Boden ein Unikat!**





**5 Dekore**  
in 2 Verlegevarianten



**EASY** NATURSTEIN®

#### Der echte Stein auf Kork

Echtes Schiefergestein aus Indien und natürlicher Kork: EasyNaturstein kombiniert das Beste aus Urzeit und Neuzeit. Mit diesem Boden können Sie sich edle Steinoberflächen in den Raum holen – und zugleich den Komfort von Wärme und Elastizität genießen. Mit einem speziellen Verfahren werden millimeterdünne Schichten des robusten Gesteins abgetragen. Auf der Rückseite der Steinflächen wird eine Korkschicht aufgebracht. Sie sorgt für ein angenehm fußwarmes Gehgefühl, macht den Boden elastisch und dämmt den Trittschall.

*Jeder Boden ein Unikat!*



- echte Natursteinoberfläche
- sehr strapazierfähig
- pflegeleicht und hygienisch
- schalldämmend und dauerelastisch
- angenehm fußwarm
- geeignet für Warmwasser-Fußbodenheizung



### Life

11 mm HDF-Klick  
(endversiegelt)

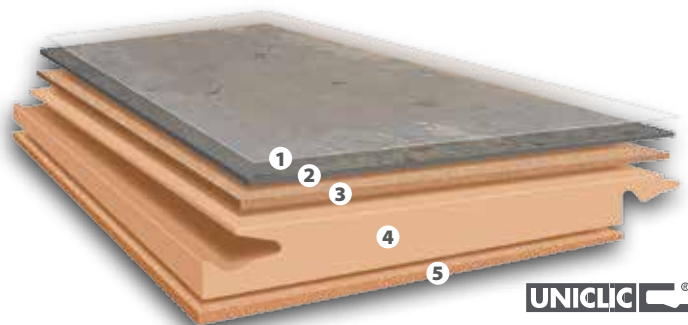

UNICLIC®



- 1 Longlife supra Versiegelung (mehrere Schichten)
- 2 1,5 mm echter Naturstein bzw. Naturschiefer
- 3 1,5 mm hochverdichteter Kork
- 4 6,8 mm quellarme HDF-Platte
- 5 1,2 mm natürlicher Kork als Trittschalldämmung

Auf einer 1,5 mm starken Schicht aus hochverdichtetem Kork befindet sich eine ebenfalls 1,5 mm starke Auflage aus echtem Naturschiefer. Der Boden ist bereits endversiegelt und dank der Uniclic-Verbindung einfach zu verlegen.

**Technische Daten:**

Format: 603 x 405 x 11 mm

VPE: 1,71 m<sup>2</sup> (7 Dielen), gefast

Auflage: 1,5 mm Naturschiefer

### Pure

3 mm Klebefliese  
(vorversiegelt/vorgeleimt)

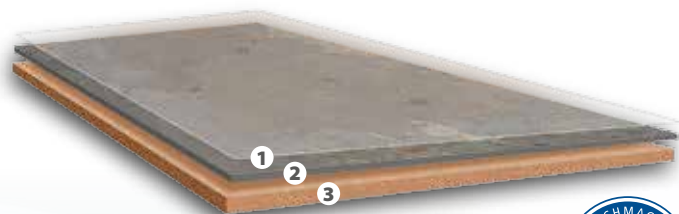

- 1 Longlife supra Versiegelung (mehrere Schichten)
- 2 1,5 mm echter Naturstein bzw. Naturschiefer
- 3 1,5 mm hochverdichteter Kork

Die Fliesen sind bereits vorgeleimt und mit Longlife supra Versiegelung vorversiegelt zum direkten Verkleben auf dem Untergrund. Nach der Verlegung wird der Boden nachversiegelt. Ihr Vorteil: 100% geschlossene Fugen, das Eindringen von Feuchtigkeit und dunkle Wischfugen werden vermieden.

**Technische Daten:**

Format: 603 x 405 x 3 mm

VPE: 1,71 m<sup>2</sup> (7 Dielen), gefast

Auflage: 1,5 mm Naturschiefer





Indian Schiefer



Life / 81,00 €  
Pure / 71,00 €



Golden Schiefer

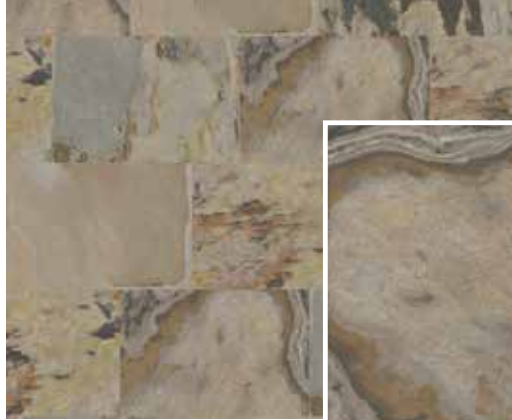

Life / 81,00 €  
Pure / 71,00 €



Schiefer Rustic



Life / 81,00 €  
Pure / 71,00 €



Silver Schiefer



Life / 81,00 €  
Pure / 71,00 €



Multi Schiefer

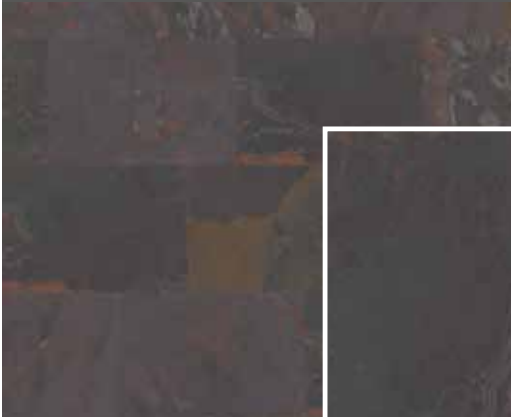

Life / 81,00 €  
Pure / 71,00 €









# LEISTEN und PFLEGE

**1 Alu-Sockelleiste**  
 Dekorative Sockelleiste aus Aluminium zum Klicken.  
 Länge: 2500 mm  
 Silber **Preis/Stk. 43,00 €**  
 Edelstahl **Preis/Stk. 51,00 €**  
 Details auf Seite 146

**2 Alu-Sockelleiste mit Einschub**  
 Alu-Leiste mit Einlegestreifen aus Original-Material.  
 Länge: 2500 mm  
 Silber **Preis/Stk. 63,50 €**  
 Edelstahl **Preis/Stk. 76,50 €**  
 Details auf Seite 146

**3 Dekorleisten uni:** **Preis/Stk.**  
 weiß 14,90 €  
 edelstahl 14,90 €  
 Details auf Seite 141



**Clipstar-Befestigung** **Preis/Stk.**  
 50 Clipse mit Schrauben u. Dübel, für ca. 25 lfm **15,49 €**  
 Details zum Clipstar auf Seite 147

## Reinigung und Pflege

Unser Grundschutz schützt den Boden zuverlässig vor Abnutzung und Beschädigungen. Das transparente Reinigungs- und Pflegemittel ist hautfreundlich und verbreitet einen angenehmen Raumduft. Geben Sie Ihrem Boden ein strahlendes Aussehen durch regelmäßige Reinigung und Pflege.  
 Details auf Seite 155



**Universal-Reiniger**  
 1 Ltr.-Flasche  
**Preis/Stk. 12,60 €**



**Universal-Grundschutz\***  
 1 Ltr.-Flasche  
**Preis/Stk. 18,90 €**

\* reicht für ca. 30 m² (eine Anwendung)



**Schutz und Pflegeset: Universal-Grundschutz & Universal-Reiniger**  
 je 1 Ltr.-Flasche  
**Preis/Stk. 28,50 €**

# UNSERE VERLEGEVARIANTEN IM ÜBERBLICK

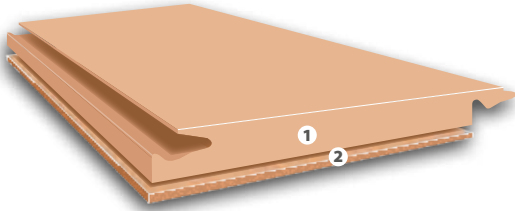

Zu finden in den Kollektionen:

Designcork / Printcork / Corkstone / Kork Eco / VinylFloor\* / Modico Trio / Terra Verde / Linoleum / EasyNaturstein

## Vorteile

- + stabiler HDF-Träger, quellarm
- + Wärme- und Trittschalldämmung dank Korkgegenzug
- + Maßstabilität unter Wärmeeinwirkung (bodentiefe Fenster, südseitig etc.)

## Life

HDF-Klick

- 1 quellarme, stabile HDF-Trägerplatte
- 2 starker Korkgegenzug

Einfach und schnell zu verlegen dank dem bewährten Uniclic-System. Als Mittellage dient ein stabiler HDF-Träger. Der Kork-Gegenzug sorgt für eine exzellente Wärme- und Trittschalldämmung.

**UNICLIC**

Der Stabile

## Nachteile

- nicht wasserfest



WATER RESISTANT

Zu finden in der Kollektion:

Linodesign

## Vorteile

- + Maßstabilität, keine Dehn- oder Trennfugen notwendig (1000 m<sup>2</sup>)
- + Maßstabilität unter Wärmeeinwirkung (bodentiefe Fenster, Wintergarten etc.)
- + wasserfest
- + Raum- und Trittschalldämmung

## Ceracor

Mineral-Klick

- 1 mineralische Trägerplatte
- 2 wasserfeste, ökologische Trittschalldämmung

Der Mineral-Klick ist die beste Wahl um große Flächen zu verlegen oder bei Räumen mit hohen Temperaturschwankungen. Denn durch seine enorme Maßstabilität sind keine Dehn- oder Trennfugen bis 1000 m<sup>2</sup> erforderlich! Er verfügt über eine integrierte, ökologische Trittschalldämmung und ist wasserresistent.

**UNICLIC**

Der Großflächen-profi

## Nachteile

- Gewicht
- sensiblere Trägerplatte im unverlegten Zustand



WATER-PROOF

Zu finden in der Kollektion:

Modico El Torro

## Vorteile

- + extrem wasserfest
- + extrem stark und formstabil
- + trittschallmindernd
- + extrem langlebig
- + gleicht Unebenheiten am Untergrund aus (kein „Telegraphing-Effect“)

## Ceracorflex

Direktclick

- 1 6,5 mm mineralischer Ceracorflex-Kern in Kombination mit Vinyl-Schichten

Der clevere Direktclick mit einem extrem stabilen Ceracorflex-Kern auf mineralischer Basis. Durch das FastLock Smart-Klicksystem super schnell und einfach verlegt. Er ist die beste Wahl, um große Flächen zu verlegen. Ein wasserfester Boden, der somit auch in Feuchträumen verlegbar ist.

**FastLoc Smart**

floor score

Der EXTREM Robuste

## Nachteile

- Maßstabilität unter Wärmeeinwirkung/Temperaturunterschiede

Wir empfehlen in diesen Fällen eine vollflächige Verklebung mit Schönöx Produkten. *Beachten Sie unsere technischen Richtlinien.*



WATER-PROOF

Zu finden in der Kollektion:

Modico El Torro / Modico Trio

## Vorteile

- + geringe Aufbauhöhe
- + wasserfest
- + günstiger Preis
- + trittschallmindernd
- + gleicht leichte Unebenheiten am Untergrund aus (kein „Telegraphing-Effect“)

## Ceracor@coflex

Direktclick

- 1 4,2 mm mineralischer Ceracorcoflex-Kern in Kombination mit Vinyl-Schichten

Mit der geringen Aufbauhöhe perfekt für Renovierungen geeignet. Er ist wasserfest und somit auch in Feuchträumen verlegbar. Dank des FastLoc Smart-Klicksystems super schnell und einfach verlegt. Durch den stabilen Ceracorcoflex-Kern auf mineralischer Basis ist der Boden sehr maßstabil.

**FastLoc Smart**

floor score

Der Preis-günstige

## Nachteile

- Maßstabilität unter Wärmeeinwirkung/Temperaturunterschiede

Wir empfehlen in diesen Fällen eine vollflächige Verklebung mit Schönöx Produkten. *Beachten Sie unsere technischen Richtlinien.*



# UNSERE VERLEGEVARIANTEN IM ÜBERBLICK

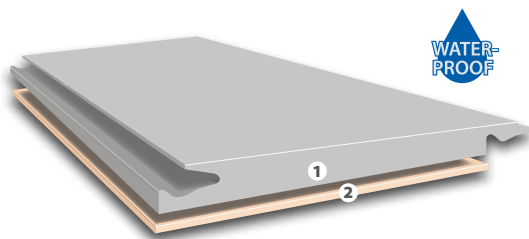

Zu finden in der Kollektion:

VinylFloor\*

## Vorteile

- + wasserfest
- + gleicht leichte Unebenheiten am Untergrund aus (kein "Telegraphing-Effect")
- + Raum- und Trittschalldämmung
- + natürlicher Gegenzug

## Nachteile

- Maßstabilität unter Wärmeeinwirkung/Temperaturunterschiede

### Nautico Silent

Direktklick mit Trittschalldämmung

- 1 stabiles Hartbacking
- 2 ökologische, wasserfeste Trittschalldämmung

Der Direktklick mit seiner aussergewöhnlichen, ökologischen Trittschalldämmung überzeugt durch seine hervorragenden Geh- und Trittschallwerte. Der Boden ist wasserfest und kann ohne zusätzliche Trittschalldämmung verlegt werden.

UNICLIC®

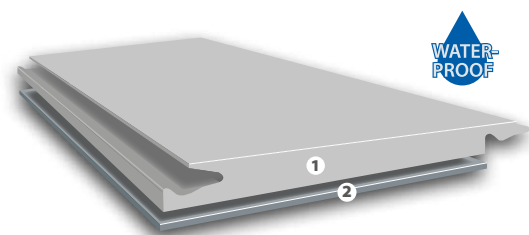

Zu finden in den Kollektionen:

Modico Trio / TerraVerde\*\*

## Vorteile

- + wasserfest
- + gleicht leichte Unebenheiten am Untergrund aus (kein "Telegraphing-Effect")
- + Raum- und Trittschalldämmung

## Nachteile

- Maßstabilität unter Wärmeeinwirkung/Temperaturunterschiede

### Nautico Hydrosound

Direktklick mit Trittschalldämmung

- 1 stabiles Hartbacking
- 2 wasserfeste Trittschalldämmung

Der clevere Direktklick mit seinem extra stabilen Hartbacking und integrierter Trittschalldämmung. Er ist mit dem bewährten Uniclic-System ausgestattet und wasserfest - und so auch in Feuchträumen verlegbar.

UNICLIC®

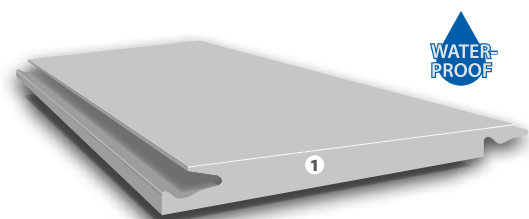

Zu finden in der Kollektion:

VinylFloor

## Vorteile

- + geringe Aufbauhöhe, trotz stabilem Hartbacking
- + wasserfest

## Nachteile

- Maßstabilität unter Wärmeeinwirkung/Temperaturunterschiede

### Nautico

Direktklick

- 1 stabiles Hartbacking

Mit nur 5 mm Aufbauhöhe gut für Renovierungen geeignet. Mit dem bewährten Uniclic-System ausgestattet und wasserfest - auch in Feuchträumen verlegbar.

UNICLIC®



Wir empfehlen in diesen Fällen eine vollflächige Verklebung mit Schönöx Produkten. Beachten Sie unsere technischen Richtlinien.

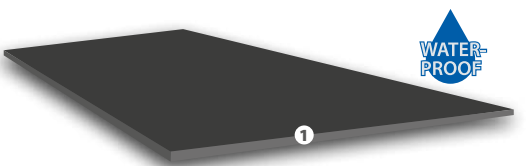

Zu finden in den Kollektionen:

Designcork / Printcork / Corkstone / VinylFloor\* / Terra Verde / Linoleum / EasyNaturstein / Modico Trio / Modico El Torro

## Vorteile

- + geringe Aufbauhöhe
- + wasserfest
- + günstiger Preis

## Nachteile

- fixe Verklebung
- genaue Untergrundvorbereitung

### Pure

Klebefliese

- 1 Grundmaterial (meist rückseitig vorgeleimt)

Fliesen zum direkten Verkleben auf dem Untergrund eignen sich für nahezu jeden Einsatz und ergeben einen grundsoliden Bodenbelag.





**Corpet**  
*Überfächer Naturleben*

### Universal Reiniger

mit Kombination von Enzymaktivitäten, Lactofloc®, Lactosol®,  
Makro® 100, Terra Verde®, Terra Marine sowie allen  
PU-mischierten und mit Thermoair® behandelten Böden

- reinigt alle Böden schonend
- Gerüche entfernen
- einfache Anwendung
- angenehmer Duft

1 Liter

Best-Nr. 240500  
BEST-BEFORE  
2017-07

**Corpet**  
*Überfächer Naturleben*

### Univers Grundsch...

... für Enzymaktivitäten für Enzymaktivitäten  
... Makro® 100, Terra Verde®, Terra Marine sowie allen  
... PU-mischierten und mit Thermoair® behandelten Böden

- reinigt alle Böden schonend
- Gerüche entfernen
- einfache Anwendung
- angenehmer Duft

Best-Nr. 240500  
BEST-BEFORE  
2017-07





# PERFEKTION durch passendes ZUBEHÖR

*einfach fußzinierend!*

Leisten und Profile .....	140
Perfekter Schutz und Versiegelung .....	152
Leichte Reinigung und Pflege .....	154
Verlegematerial .....	158
Kork vielseitig und praktisch .....	160

## **PASSEND UND PRAKTISCH**

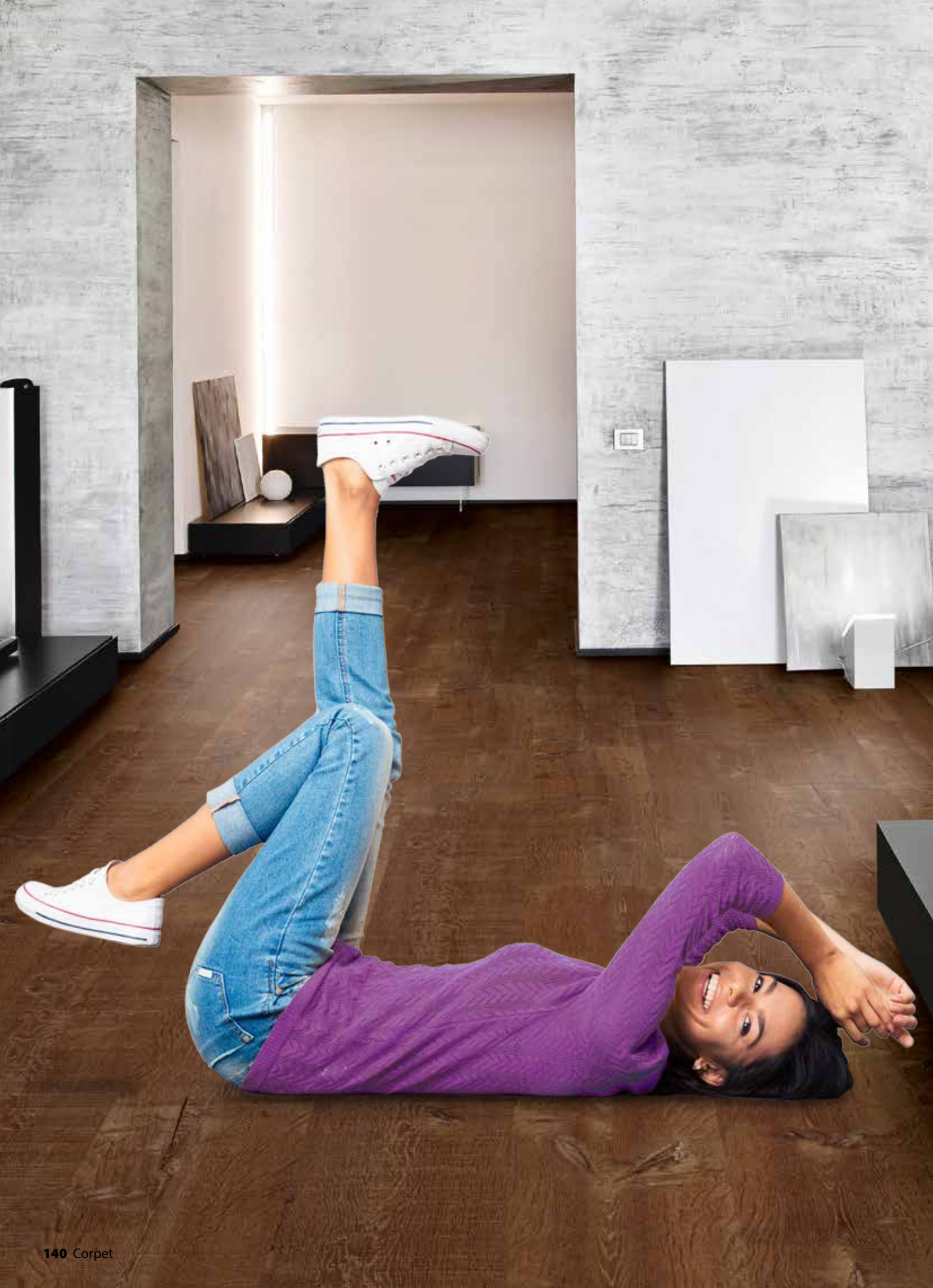



Für nahezu alle Böden Dekorleiste Elegant

In über  
**161 Dekoren**

**Dekor passend zum Boden!**



**Unser Bestseller!**

1

Die Dekorleisten werden mit einem hochwertigen Dekorprint gestaltet, der dem jeweiligen Bodendekor bestmöglich angeglichen ist. So erhalten Sie immer eine ähnliche, aber passende Leiste für Ihren Boden.

1 Dekorleiste Elegant		Preis/Stk.
VinylFloor	Dekor angeben	16,49 €
Printkork	Dekor angeben	16,49 €
Corkstone	Dekor angeben	16,49 €
Linocolor/Linodesign	Dekor angeben	16,49 €
Terra Verde	Dekor angeben	16,49 €
Terra Verde Maximo	Dekor angeben	16,49 €



Aufgrund des Metamerie-Effekts kann es sein, dass die Leisten bei unterschiedlichen Lichtarten (Tageslicht/Kunstlicht) in der Farbwirkung unterschiedlich erscheinen.



L: 2500 mm  
H: 58 mm  
T: 20 mm



2



3

Dekorleisten uni:	Preis/Stk.
2 weiß	14,90 €
3 edelstahl	14,90 €
Preis/Stk.	
4 Endstück, links	1,95 €
5 Außeneck	1,95 €
6 Inneneck	1,95 €
7 Endstück, rechts	1,95 €



edelstahl Nr.: 01	weiß Nr.: 02	hellbraun Nr.: 03	dunkelbraun Nr.: 04
----------------------	-----------------	----------------------	------------------------

Clipstar-Befestigung	Preis/Stk.
Details zum Clipstar auf Seite 147 50 Clipse mit Schrauben u. Dübel, für ca. 25 lfm	15,49 €

**SCHON  
GEWUSST?  
VORTEILE**



**Zu jedem Boden die passende Leiste!**

Unsere Dekorleisten bieten Ihnen zahlreiche Gestaltungsmöglichkeiten. Ob die Leisten passend zum Boden gewählt werden oder bewusst mit dem Boden in Kontrast stehen, Sie haben die Wahl. Unsere Dekorleisten runden das Gesamtbild des Raumes ästhetisch ab und machen den Gesamteindruck perfekt! Die Dekorleisten gibt es in den passenden Dekor zu Ihrem Boden.

Zubehör / Sockelleisten

## Vinyl Sockelleiste für VinylFloor + Modico® Trio

Elegante Leisten aus dem Original Vinyl-Material. Erhältlich in allen Dekoren und in zwei Formen. Die Länge der Leisten richtet sich nach dem gewählten Vinylboden.

Sockelleiste		Länge	1 schräg Preis/Stk.	2 gerade Preis/Stk.
VinylFloor Eco	Dekor angeben	1235 mm	8,89 €	19,89 €
VinylFloor Basic-Line	Dekor angeben	915 mm	8,49 €	19,49 €
VinylFloor Stone	Dekor angeben	915 mm	8,79 €	19,79 €
VinylFloor Objekt-Line	Dekor angeben	915 mm	8,79 €	19,79 €
VinylFloor Objekt-Line Plus	Dekor angeben	1235 mm	8,99 €	19,99 €
VinylFloor Vero	Dekor angeben	1235 mm	8,99 €	19,99 €
VinylFloor Vero Plus	Dekor angeben	1235 mm	9,49 €	20,49 €
VinylFloor Maximo	Dekor angeben	1815 mm	16,90 €	34,90 €
Modico Trio	Dekor angeben	1235 mm	8,89 €	19,89 €

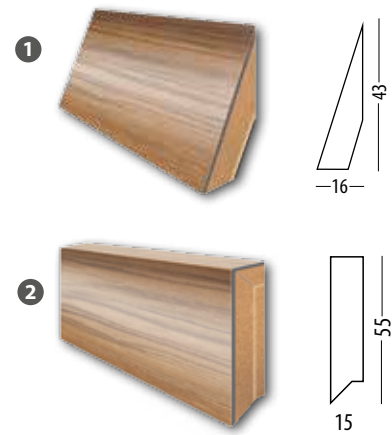

## Vinyl VinTex® Dekorleiste

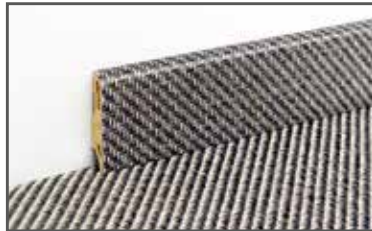

L: 2400 mm  
H: 60 mm  
T: 14,5 mm

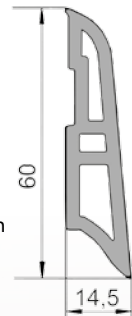

Kunststoffleiste mit hochwertigem Dekormuster bedruckt. So erhalten Sie immer eine ähnliche, aber passende Leiste zu Ihrem Boden. **Bitte bei der Bestellung Dekor mit angeben.**  
Preis/Stk. 18,99 €





## Modico® Dekorleiste Trio + El Torro®

Die Dekorleisten werden mit einem hochwertigen Dekorprint gestaltet, der dem jeweiligen Bodendekor bestmöglich angeglichen ist. So erhalten Sie immer eine ähnliche, aber passende Leiste für Ihren Boden.

**NEU!**

**WATER-  
PROOF**

### Dekorleiste Modico Modern

Eine wasserfeste Dekorleiste im passenden Dekorprint zu Ihrem Boden. Nutzen Sie die Möglichkeit und bestellen Sie die wasserfeste Clipschiene mit Dichtlippe gleich mit.

**Ein besonderes Highlight für Ihren Boden Modico Trio und Modico El Torro!**

L: 2400 mm  
H: 38,5 mm  
T: 15 mm



		Preis/Stk.
1 Dekorleiste Modico Modern	Dekor angeben	17,49 €
2 Clipholder (Set mit 50 Clipholder)	Details auf Seite 147	15,49 €
3 Clipschiene mit Dichtlippe (Länge 2400 mm , Breite 15mm)	Details auf Seite 147	6,45 €



Aufgrund des Metamerie-Effekts kann es sein, dass die Leisten bei unterschiedlichen Lichtarten (Tageslicht/Kunstlicht) in der Farbwirkung unterschiedlich erscheinen.

**NEU!**

### Dekorleiste Modico Elegant

Eine Dekorleiste im passenden Dekorprint zu Ihrem Boden. Nutzen Sie die Möglichkeit und bestellen Sie die wasserfeste Clipschiene mit Dichtlippe gleich mit.

**Ein besonderes Highlight für Ihren Boden Modico Trio und Modico El Torro!**

L: 2400 mm  
H: 58 mm  
T: 19 mm



		Preis/Stk.
4 Dekorleiste Modico Elegant	Dekor angeben	13,90 €
2 Clipholder (Set mit 50 Clipholder)	Details auf Seite 147	15,49 €
5 Clipschiene mit Dichtlippe (Länge 2400 mm , Breite 20 mm)	Details auf Seite 147	6,45 €

**NEU!**

**SCHON  
GEWUSST?  
VORTEILE**

Clipschiene mit Dichtlippe

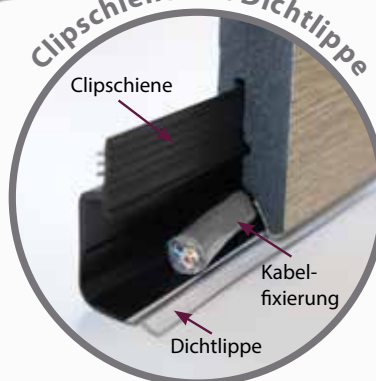

**Erhalten Sie einen absolut wasserfesten Vinyl-Boden mit Leiste!**

Sie können mit der Dekorleiste Modico Modern Ihren wasserfesten Boden mit einer wasserfesten Leiste ergänzen und die Fugen (mit der Dichtlippe) noch zusätzlich vor Wasser schützen. Sparen Sie nicht am Detail. Nutzen Sie die Perfektion für einen langlebigen wasserfesten Boden!

## Kork Holzleiste Korkummantelt



### Jede Leiste in jeder Farbe:

Unsere korkummantelten Holzleisten erhalten Sie in allen Corpet-Originalfarben (siehe Farbtafel auf S. 57. Bitte Farbe mit angeben!



Struktur fein

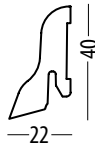

### Gewölbte Form

L: 2500 mm  
H: 40 mm  
T: 22 mm



Struktur grob

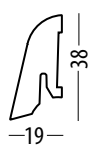

### Gerade niedrige Form

L: 2500 mm  
H: 38 mm  
T: 19 mm



Schiffsboden



### Gerade hohe Form

L: 2500 mm  
H: 58 mm  
T: 20 mm

Struktur fein	Preis/Stk.	Preis/Stk.	Preis/Stk.
Natur versiegelt	11,49 €	12,49 €	15,49 €
Eingefärbt versiegelt	13,49 €	14,49 €	17,49 €
Natur Hartwachsöl	11,95 €	12,95 €	15,95 €
Eingefärbt Hartwachsöl	13,95 €	14,95 €	17,95 €
Struktur grob	Preis/Stk.	Preis/Stk.	Preis/Stk.
Natur versiegelt	12,49 €	13,49 €	16,49 €
Eingefärbt versiegelt	14,49 €	15,49 €	18,49 €
Natur Hartwachsöl	12,95 €	13,95 €	16,95 €
Eingefärbt Hartwachsöl	14,95 €	15,95 €	18,95 €
Struktur Schiffsboden	Preis/Stk.	Preis/Stk.	Preis/Stk.
Natur versiegelt	14,49 €	14,49 €	17,49 €
Eingefärbt versiegelt	16,49 €	16,49 €	19,49 €
Natur Hartwachsöl	14,95 €	14,95 €	17,95 €
Eingefärbt Hartwachsöl	16,95 €	16,95 €	19,95 €
Clipstar-Befestigung	Preis/Stk.		Preis/Stk.
50 Clipse mit Schrauben u. Dübel, für ca. 25 lfm	Details zum Clipstar auf Seite 147		15,49 €

## Kork Vollkorkleiste



### Jede Leiste in jeder Farbe:

Unsere Vollkorkleiste erhalten Sie in allen Corpet-Originalfarben (siehe Farbtafel auf S. 57. Bitte Farbe mit angeben!

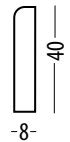

L: 900 mm  
H: 40 mm  
T: 8 mm

### Preis/Stk.

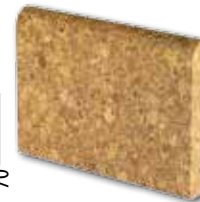

L: 900 mm  
H: 70 mm  
T: 8 mm

### Preis/Stk.



L: 900 mm  
H: 70 mm  
T: 20 mm

### Preis/Stk.

Natur versiegelt	6,75 €	7,25 €	19,49 €
Natur eingefärbt versiegelt	7,75 €	8,75 €	20,49 €
Natur Hartwachsöl	7,25 €	8,25 €	19,95 €
Natur eingefärbt Hartwachsöl	8,25 €	9,29 €	21,49 €

## Kork Holzeinlegeleiste



### Jede Leiste in jeder Farbe:

Unsere Holzeinlege-Leiste erhalten Sie in allen Corpet-Originalfarben (siehe Farbtafel auf S. 57. Bitte Farbe mit angeben!



Korkstreifen zum Einkleben

Holzeinlegeleiste gefräst

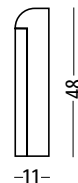

Diese eleganten Holzeinlegeleisten sind vor allem für Designcork® Pure geeignet.

L: 2400 mm  
H: 48 mm  
T: 11 mm

### Preis/Stk.

Holzeinlegeleiste braun	10,49 €
Korkstreifen zum Einkleben, versiegelt, Länge: 90 cm	5,10 €
Korkstreifen zum Einkleben, Hartwachsöl, Länge: 90 cm	5,49 €

Bei Designcork® Pure (4 mm) kann man die Streifen auch aus den Resten der Bodenplatten schneiden



## Parkett Apart Line® Dekorleiste



Mit den Apart Line Dekorleisten verleihen Sie Ihrem Parkett den krönenden Abschluss. Die Leisten sind in der Ausführung „Original“ sowie in allen Einfärbungen erhältlich, die wir auch für den Boden selbst anbieten. Sie haben die Wahl zwischen einer mit BioSilent-Öl oder einer mit Thermocor behandelten Oberfläche.

L: 2500 mm  
H: 58 mm  
T: 20 mm



**Preis/Stk.**

Dekorleiste BioSilent Original	13,99 €
Dekorleiste BioSilent gefärbt	16,99 €
Dekorleiste Thermocor Original	13,99 €
Dekorleiste Thermocor gefärbt	16,99 €
Dekorleiste uni weiß	14,90 €
Dekorleiste uni edelstahl	14,90 €



BioSilent-Öl oder Thermocor  
Versiegelung

Eiche Edelholz-Furnier Vollholzleiste

**Clipstar-Befestigung** Details zum Clipstar auf Seite 147

Preis/Set

50 Clipse mit Schrauben u. Dübel, für ca. 25 lfm

15,49 €

## Parkett Eco Sockelleiste



1 Gerade Form



2 Gewölbte Form

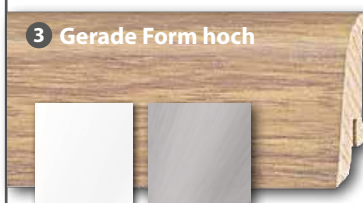
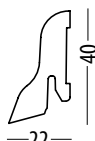

3 Gerade Form hoch



Standard-Sockelleisten für Parkettböden. Fünf ausgewählte Dekore in Echtholz-furnier auf Holzträger. Sowie Printdekore in weiß hochmodern, uni weiß und uni edelstahl. Wählen Sie aus drei Formen die passende Sockelleiste für Ihren Raum!

1	2	3
L: 2500 mm	L: 2500 mm	L: 2500 mm
H: 38 mm	H: 40 mm	H: 58 mm
T: 19 mm	T: 22 mm	T: 20 mm

	Gerade Form	Gewölbte Form	Gerade Form hoch
Ahorn Standard	11,49 €	11,49 €	-
Buche Standard	11,49 €	11,49 €	-
Eiche Standard	11,49 €	11,49 €	-
Nussbaum	11,49 €	-	-
weiß, hochmodern	11,49 €	11,49 €	-
Eiche nordic weiß	-	-	11,49 €
Dekorleiste uni weiß	-	-	14,90 €
Dekorleiste uni edelstahl	-	-	14,90 €

**Clipstar-Befestigung** Details zum Clipstar auf Seite 147

VK/Set

50 Clipse mit Schrauben u. Dübel, für ca. 25 lfm

15,49 €

## Laminat Sockelleiste

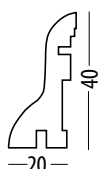

L: 2400 mm  
H: 40 mm  
T: 20 mm

**Gewölbte Form**  
für Laminat Mehrstab-  
und Landhausdiele



L: 2400 mm  
H: 58 mm  
T: 19 mm

**Gerade Form**  
für Laminat Langdiele  
authentic XL

Sockelleisten für Laminat. Folienum-mantelt auf MDF-Träger. Die gewölbte Leiste ist in allen Dekoren der Laminat-Kollektionen Mehrstabdiele und Landhausdiele erhältlich. Die gerade Leiste gibt es in den Dekoren der Laminat-Kollektion Langdiele authentic XL.

### Sockelleisten für Laminatböden

**Preis/Stk.**

Gewölbte Leiste Mehrstabdiele	Dekor angeben	10,25 €
Gewölbte Leiste Landhausdiele	Dekor angeben	10,25 €
Gerade Leiste Langdiele authentic XL	Dekor angeben	12,49 €
Gewölbte Leiste weiß		10,25 €
Gerade Leiste weiß		12,49 €

**Clipsysteme Laminat** Details auf Seite 147

**Preis/Beutel**

für Mehrstab- und Landhausdiele	30 Clipse für ca. 15 lfm.	9,25 €
für Langdiele authentic XL	30 Clipse für ca. 15 lfm.	9,25 €

## Allrounder - Aluminium Sockelleiste 950



Dekorative Sockelleiste aus Aluminium zum Klicken. Inklusive Feder, Schrauben und Dübel. Es können Beläge mit einer Stärke von 2 bis 11 mm eingesetzt werden. Die Einlegestreifen werden aus dem Original-Material gefertigt (leichte Chargenunterschiede sind möglich). Dadurch haben Sie immer die passende Leiste. Das Anbringen der Streifen ist denkbar einfach, da die Dekorstreifen einfach in die Leiste eingeschoben und dann von der Feder eingeklemmt werden.

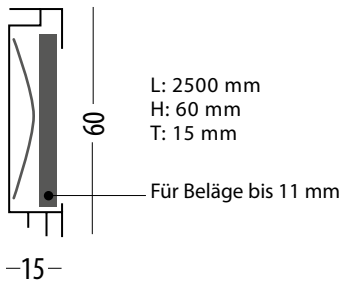

Leisten	Farbe	Preis/Stk.
Aluminium Sockelleiste 950	silber	63,50 €
Aluminium Sockelleiste 950	edelstahl	76,50 €

Zubehör	Farbe	Preis/Stk.
1 Endstück, links	silber	23,25 €
1 Endstück, links	edelstahl	25,50 €
2 Endstück, rechts	silber	23,25 €
2 Endstück, rechts	edelstahl	25,50 €
3 Verbinder	silber	30,90 €
3 Verbinder	edelstahl	33,50 €
4 Außenecke 90°	silber	28,50 €
4 Außenecke 90°	edelstahl	30,50 €
5 Innenecke 90°	silber	38,25 €
5 Innenecke 90°	edelstahl	39,25 €

Einlegestreifen (Dekor bitte mit angeben)	Länge	Preis/Stk.
Designcork	915 mm	0,99 €
Printkork TC	1235 mm	1,40 €
Corkstone TC	620 mm	0,99 €
VinylFloor Maximo	1815 mm	1,40 €
VinylFloor Eco	1235 mm	1,40 €
VinylFloor ObjektLine Plus, Vero, Vero Plus	1235 mm	1,40 €
VinylFloor Basic Line, Stone, ObjektLine, VinTex	915 mm	0,99 €
Modico El Torro	1235 mm	0,95 €
Modico Trio	1235 mm	0,95 €
Terra Verde	1235 mm	1,40 €
Terra Verde Maximo	1815 mm	1,40 €
EasyNaturstein	603 mm	1,40 €
Linocolor	915 mm	0,99 €
Linodesign	1210 mm	1,49 €

## Allrounder - Aluminium Sockelleiste 935



Dekorative Sockelleiste aus Aluminium zum Klicken. Inklusive 7 Wandhalter, Schrauben und Dübel.

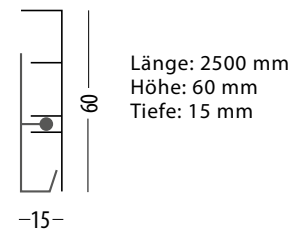

Leisten	Farbe	Preis/Stk.
Aluminium Sockelleiste 935	silber	43,00 €
Aluminium Sockelleiste 935	edelstahl	51,00 €

Zubehör	Farbe	Preis/Stk.
1 Endstück, links	silber	17,25 €
1 Endstück, links	edelstahl	19,50 €
2 Endstück, rechts	silber	17,25 €
2 Endstück, rechts	edelstahl	19,50 €
3 Verbinder	silber	25,75 €
3 Verbinder	edelstahl	28,50 €
4 Außenecke 90°	silber	22,50 €
4 Außenecke 90°	edelstahl	24,50 €
5 Innenecke 90°	silber	32,25 €
5 Innenecke 90°	edelstahl	34,50 €



## Universal - Clipsystem

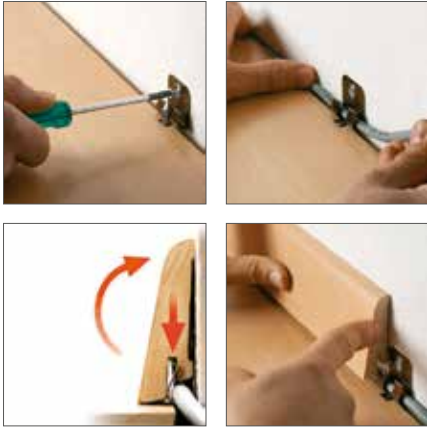

### Ein Clipsystem für alle Leisten (außer Laminat und VinTex)

Anschrauben, aufstecken, fertig! So einfach ist die Montage von Sockelleisten mit dem Clipstar-System. Durch die speziellen Federstahl-Clipse sitzen die Leisten fest und sicher, auch an nicht ganz ebenen Wänden. Jederzeit abnehmbar (z.B. bei Maler- oder Tapezierarbeiten), bieten sie zusätzlich noch Platz für Strom- oder Lautsprecherkabel.

#### Inhalt:

50 Clipse mit Schrauben und Dübeln, für ca. 25 lfm

#### Preis/Beutel

Clipstar-Befestigung

15,49 €

## Laminat - Clipsystem



### Clipsysteme für unsere Laminat-Sockelleisten

Schnelle und einfache Montage. Die Sockelleisten sind jederzeit wieder abnehmbar. Das Clipsystem für die hohen Leisten der Laminat-Kollektion Langdiele authentic XL verfügt außerdem über eine unsichtbare Kabelführung.

#### Inhalt:

30 Clipse mit Schrauben und Dübeln, für ca. 15 lfm

#### Clipsysteme Laminat

#### Preis/Beutel

- |   |  |        |
|---|--|--------|
| 1 | Clipsystem Mehrstab- und Landhausdiele | 9,25 € |
| 2 | Clipsystem Langdiele authentic XL      | 9,25 € |

9,25 €

9,25 €

## Modico® - Clipholder / Clipschiene

### Clipschiene mit Dichtlippe Länge 2400 mm für Dekorleiste Modico Elegant und Modern

Passend für die Dekorleiste Modico der Vinyl-Böden Modico El Torro oder Modico Trio. Leichte Montage und perfektes Ergebnis!

#### Bezeichnung

#### Preis/Stk.

1 für Modico Modern 15 mm

6,45 €

2 für Modico Elegant 20 mm

6,45 €



WATER-PROOF



### Clipholder für Dekorleiste Modico Elegant und Modern

Anschrauben, aufstecken, fertig! Mit diesen Clipholdern montieren Sie die Leisten Modico Trio und Modico El Torro blitzschnell.

Inhalt: 50 Clipse für ca. 25 lfm

#### Preis/Beutel

3 Clipholder

15,49 €



push & snap System!



## KÜBERIT PPS®-Champion Star

4 - 9,5 mm

**Das innovative Schraubsystem, ein Profil für alle Belagsstärken von 4 bis 9,5 mm**

- einfache, schnelle, sichere Montage • stufenlos in Höhe und Neigung verstellbar
- mit Torx-Verschraubung • PPS®-Lifter - für Bodenbeläge bis 19,5 mm



PPS®-Champion Star Übergangsprofil		silber	sand	edelstahl
Bezeichnung	Länge	Preis/Stk.	Preis/Stk.	Preis/Stk.
Übergangsprofil	90 cm	21,20 €	21,45 €	21,90 €
Übergangsprofil	270 cm	59,15 €	59,90 €	61,35 €



PPS®-Champion Star Anpassungsprofil		silber	sand	edelstahl
Bezeichnung	Länge	Preis/Stk.	Preis/Stk.	Preis/Stk.
Anpassungsprofil	90 cm	23,15 €	23,60 €	24,40 €
Anpassungsprofil	270 cm	65,70 €	66,70 €	68,90 €



PPS®-Champion Star Abschlussprofil		silber	sand	edelstahl
Bezeichnung	Länge	Preis/Stk.	Preis/Stk.	Preis/Stk.
Abschlussprofil	90 cm	20,10 €	20,30 €	20,80 €
Abschlussprofil	270 cm	56,20 €	56,80 €	58,30 €

## KÜBERIT PPS®-Champion

6,5 - 16 mm

**Das patentierte Schraubsystem, ein Profil für alle Belagsstärken von 6,5 bis 16 mm**

- einfache, schnelle, sichere Montage • stufenlos in Höhe und Neigung verstellbar
- mit Torx-Verschraubung • PPS®-Lifter - für Bodenbeläge bis 26 mm
- 40 mm breites Basisprofil mit größerer Klebeauflagefläche und seitlich versetzten Bohrungen

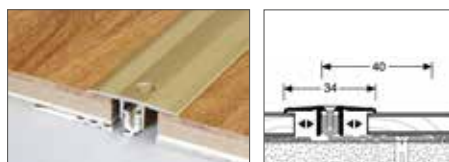

Beim Übergangsprofil können automatisch bis zu +/- 5mm unterschiedlich hohe Hartbeläge verlegt werden. Durch einfach mechanische Anpassung des Schraubkanals ist ein Ausgleich von Höhenunterschieden +/- 8mm möglich.

PPS®-Champion Übergangsprofil		silber	sand	edelstahl
Bezeichnung	Länge	Preis/Stk.	Preis/Stk.	Preis/Stk.
Übergangsprofil	90 cm	25,30 €	25,30 €	26,15 €
Übergangsprofil	270 cm	72,00 €	72,00 €	74,70 €



PPS®-Champion Anpassungsprofil		silber	sand	edelstahl
Bezeichnung	Länge	Preis/Stk.	Preis/Stk.	Preis/Stk.
Anpassungsprofil	90 cm	28,15 €	28,15 €	29,10 €
Anpassungsprofil	270 cm	80,30 €	80,30 €	83,30 €



PPS®-Champion Abschlussprofil		silber	sand	edelstahl
Bezeichnung	Länge	Preis/Stk.	Preis/Stk.	Preis/Stk.
Abschlussprofil	90 cm	23,25 €	23,30 €	23,80 €
Abschlussprofil	270 cm	65,40 €	65,50 €	67,30 €

## KÜBERIT PPS®-Champion flex

7 - 17 mm

**Übergangsprofil, Schraubsystem für alle Belagsstärken von 7 bis 17 mm**

- einfache, schnelle, sichere Montage • geeignet für gleich hohe oder bis zu +/- 12 mm unterschiedlich hohe Hartbeläge • optimale stufenlose Anpassung in Höhe und Neigung durch das Flex-Gelenk
- mit Torx-Verschraubung • PPS®-Lifter - für Bodenbeläge bis 27 mm

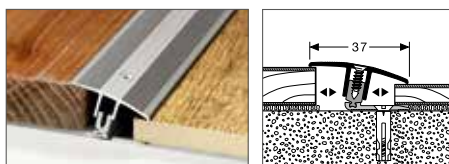

PPS®-Champion flex Übergangsprofil		silber	sand	edelstahl
Bezeichnung	Länge	Preis/Stk.	Preis/Stk.	Preis/Stk.
Übergangsprofil	90 cm	29,00 €	29,00 €	30,00 €
Übergangsprofil	270 cm	82,80 €	82,70 €	85,70 €



## KÜBERIT Design-Clip

4 - 7,5 mm

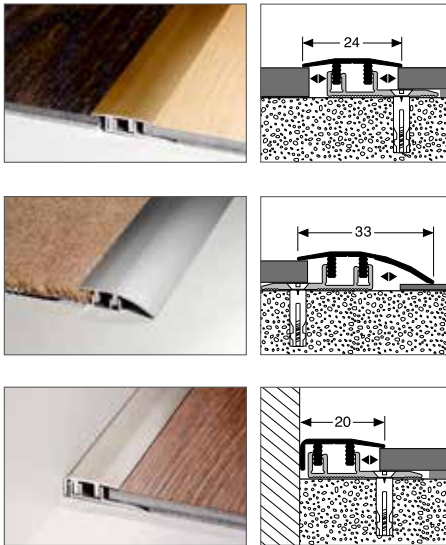

**Das einzigartige Clipsystem für Vinylböden, für alle Belagsstärken von 4 bis 7,5 mm**

- einfache, schnelle, sichere Montage • stufenlos in Höhe und Neigung verstellbar
- optimale und patentierte Verbindung durch Kontersteg

Design-Clip Übergangsprofil		silber	sand	edelstahl
Bezeichnung	Länge	Preis/Stk.	Preis/Stk.	Preis/Stk.
Übergangsprofil	90 cm	17,70 €	18,00 €	20,20 €
Übergangsprofil	270 cm	50,40 €	51,30 €	57,20 €

Design-Clip Anpassungsprofil		silber	sand	edelstahl
Bezeichnung	Länge	Preis/Stk.	Preis/Stk.	Preis/Stk.
Anpassungsprofil	90 cm	18,80 €	19,10 €	21,40 €
Anpassungsprofil	270 cm	53,20 €	54,30 €	60,50 €

Design-Clip Abschlussprofil		silber	sand	edelstahl
Bezeichnung	Länge	Preis/Stk.	Preis/Stk.	Preis/Stk.
Abschlussprofil	90 cm	18,10 €	18,60 €	20,60 €
Abschlussprofil	270 cm	51,50 €	52,80 €	58,30 €

## KÜBERIT Euro-Clip

6 - 10 mm

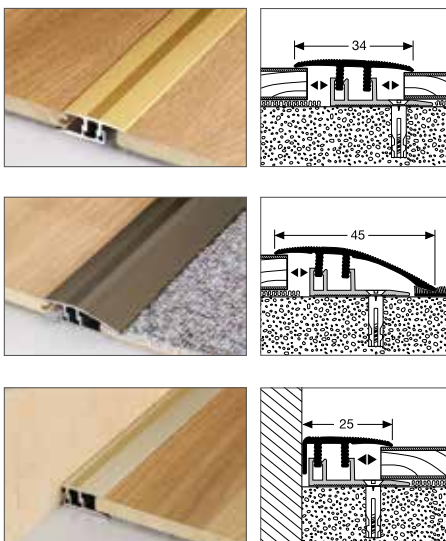

**Das optimale Clipsystem, für alle Belagsstärken von 6 bis 10 mm**

- einfache, schnelle, sichere Montage • stufenlos in Höhe und Neigung verstellbar • optimale und patentierte Verbindung durch Kontersteg • Clip-Lifter - für Bodenbeläge bis 20 mm

Euro-Clip® Übergangsprofil		silber	sand	edelstahl
Bezeichnung	Länge	Preis/Stk.	Preis/Stk.	Preis/Stk.
Übergangsprofil	90 cm	20,40 €	20,40 €	21,30 €
Übergangsprofil	270 cm	58,60 €	58,60 €	60,50 €

Euro-Clip® Anpassungsprofil		silber	sand	edelstahl
Bezeichnung	Länge	Preis/Stk.	Preis/Stk.	Preis/Stk.
Anpassungsprofil	90 cm	22,40 €	22,40 €	23,20 €
Anpassungsprofil	270 cm	64,40 €	64,40 €	67,20 €

Euro-Clip® Abschlussprofil		silber	sand	edelstahl
Bezeichnung	Länge	Preis/Stk.	Preis/Stk.	Preis/Stk.
Abschlussprofil	90 cm	20,00 €	20,00 €	20,70 €
Abschlussprofil	270 cm	57,30 €	57,30 €	59,00 €

## KÜBERIT PPS®-Lifter/Clip-Lifter

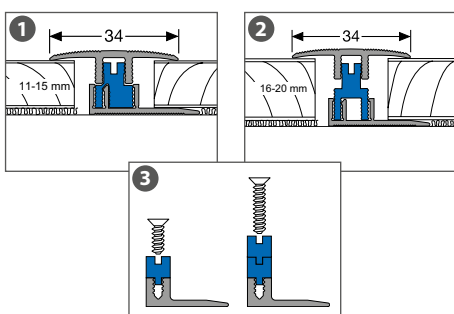

**Zur Basisprofilerrhöhung für Clipprofil oder Schraubprofil**

- aus glasfaserverstärktem Kunststoff • ein Beutel reicht für ca. 90 cm Profil

Basisprofilerrhöhung			
Bezeichnung	Erhöhung	VE	Preis/Stk.
1 Clip-Lifter 15	11-15 mm	5 St.	6,49 €
2 Clip-Lifter 20	16-20 mm	5 St.	6,49 €
3 PPS®-Lifter	5/10 mm	6 St.	8,65 €

## KÜBERIT Übergangsprofile

### Übergangsprofile aus Aluminium

38 mm breit, mit versenkten Schraublöchern zum Schrauben oder selbstklebend

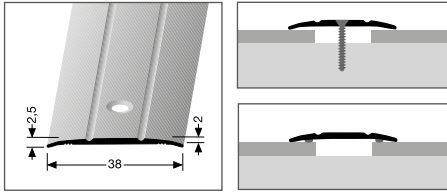

Übergangsprofil Aluminium 38 mm		silber	sand	edelstahl
Bezeichnung	Länge	Preis/Stk.	Preis/Stk.	Preis/Stk.
geschraubt	90 cm	7,60 €	7,70 €	8,30 €
geschraubt	270 cm	20,90 €	21,30 €	23,50 €
selbstklebend	90 cm	8,00 €	8,20 €	8,90 €
selbstklebend	270 cm	23,00 €	23,50 €	25,00 €

## KÜBERIT Winkelprofile

### Winkelprofile aus Aluminium

geeignet als Treppenwinkel, Türschwellenprofil oder Abschluss an Podesten, mit versenkten Schraublöchern zum Schrauben oder selbstklebend

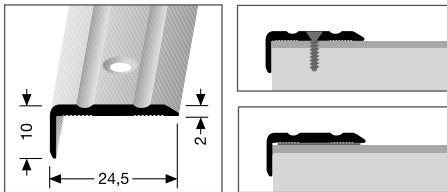

Winkelprofil Aluminium 24,5 x 10 mm		silber	sand	edelstahl
Bezeichnung	Länge	Preis/Stk.	Preis/Stk.	Preis/Stk.
geschraubt	90 cm	7,10 €	7,40 €	7,90 €
geschraubt	270 cm	20,00 €	20,40 €	22,00 €
selbstklebend	90 cm	7,40 €	7,60 €	8,10 €
selbstklebend	270 cm	21,70 €	22,60 €	23,90 €

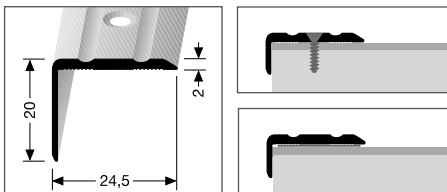

Winkelprofil Aluminium 24,5 x 20 mm		silber	sand	edelstahl
Bezeichnung	Länge	Preis/Stk.	Preis/Stk.	Preis/Stk.
geschraubt	90 cm	7,80 €	8,00 €	8,60 €
geschraubt	270 cm	21,70 €	22,20 €	24,60 €
selbstklebend	90 cm	8,00 €	8,20 €	9,00 €
selbstklebend	270 cm	23,70 €	24,20 €	26,40 €

## KÜBERIT Treppenkantenprofile

bis 3 mm

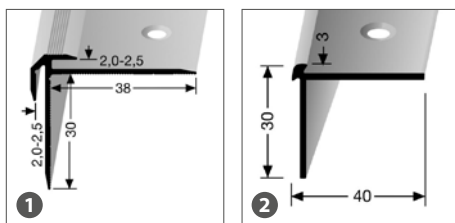

### Treppenkantenprofile aus Aluminium für Belagsstärken bis 3 mm

Treppenkantenprofile sind ein wichtiger Bestandteil bei der professionellen Renovierung von Treppen.

#### Treppenkantenprofil mit Einschub und Nase

Bezeichnung	Länge	Farbe	Preis/Stk.
1 Treppenkantenprofil	250 cm	silber	39,95 €

#### Treppenkantenprofil mit Kleberillen

Bezeichnung	Länge	Farbe	Preis/Stk.
2 Treppenkantenprofil	250 cm	silber	32,95 €

## KÜBERIT Abschlussprofile

bis 3 mm

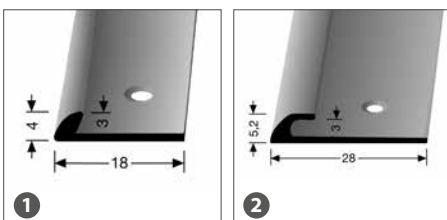

### Abschlussprofile aus Aluminium

Abschlussprofile aus Aluminium werden für hochwertige Abschlüsse zu angrenzenden Belägen eingesetzt.

#### Abschlussprofil Aluminium für Belagsstärken bis 3 mm

Bezeichnung	Länge	Farbe	Preis/Stk.
1 Abschlussprofil	250 cm	silber	16,40 €

#### Abschlussprofil Aluminium für Belagsstärken bis 3mm

Bezeichnung	Länge	Farbe	Preis/Stk.
2 Abschlussprofil	250 cm	silber	19,50 €



## KÜBERIT Rampenprofil

2,5 - 5 mm

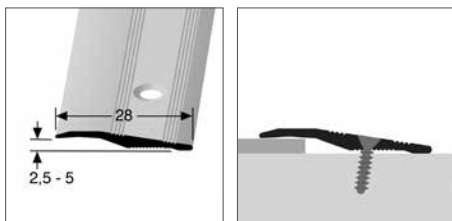

### Rampenprofil aus Aluminium für Bodenbeläge von ca. 2,5 - 5 mm

Rampenprofile finden überall dort Anwendung, wo Lasten über unterschiedliche Bodenbeläge transportiert werden müssen. Sie sind schnell und leicht zu verlegen und durch Schrauben einfach zu befestigen.

#### Rampenprofil Aluminium

Bezeichnung	Länge	Farbe	Preis/Stk.
Rampenprofil	270 cm	silber	23,90 €

## KÜBERIT Wandabschlussprofil

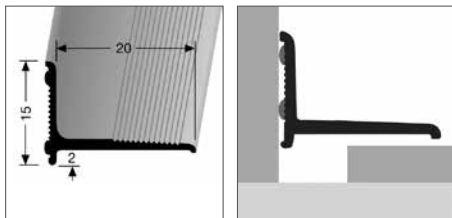

### Wandabschlussprofil aus Aluminium, 2 x selbstklebend

Dieses Profil aus Aluminium wird zur Abdeckung von Belagsdehnungsfugen (z.B. an Terrassen- und Balkontüren) eingesetzt. Es findet dort Verwendung, wo bautechnisch kein Profilsystem incl. Basisprofil verarbeitet werden kann.

#### Wandabschlussprofil Aluminium

Bezeichnung	Länge	Farbe	Preis/Stk.
Wandabschlussprofil	270 cm	silber	34,25 €

## KÜBERIT Doppel-K Profil

bis 3 mm

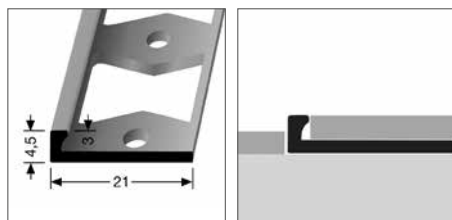

### Doppel-K Profil aus Aluminium, geschlossen gestanzt, für Belagsstärken bis 3 mm

Mit Doppel-K-Profilen erhalten Sie eine saubere Trennung von unterschiedlichen Bodenbelägen.

#### Doppel-K Profil Aluminium

Bezeichnung	Länge	Farbe	Preis/Stk.
Doppel-K Profil	250 cm	silber	17,40 €

## KÜBERIT Dehnfugen-Profil

bis 3 mm

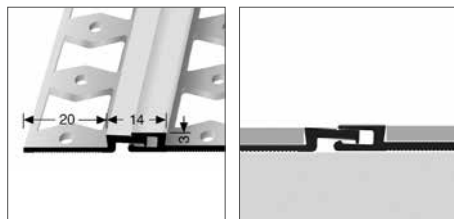

### Dehnfugen-Profil aus Aluminium für Beläge bis 3,0 mm, geschlossen gestanzt

Dehnfugenprofile werden überall dort eingesetzt, wo dauerelastische Bewegungsfugen notwendig sind. Wartungsfreie Bewegungsfuge  $\pm 2,5$  mm in beide Richtungen, flächenbündig und daher barrierefrei, Verlegung in der Ausgangsstellung.

#### Dehnfugen-Profil Aluminium

Bezeichnung	Länge	Farbe	Preis/Stk.
Dehnfugen-Profil	270 cm	silber	71,50 €

## KÜBERIT T-Profil

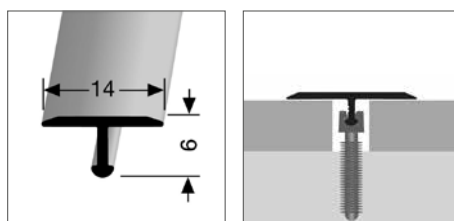

### Biegbares T-Profil aus Aluminium

Mit T-Profilen erhalten Sie eine saubere Trennung von unterschiedlichen Bodenbelägen.

#### T-Profil Aluminium

Bezeichnung	Länge	Farbe	Preis/Stk.
T-Profil	270 cm	silber	14,80 €

# PERFEKTER SCHUTZ & Versiegelung

*einfach fußzinierend!*



#### Thermocor® Beschichtung

- für starke Beanspruchung
- im gewerblichen und privaten Bereich



#### Longlife supra

- strapazierfähig
- ideal für Schlafräume und Kinderzimmer
- nach EN 71-3 für Kinderspielzeug zugelassen



#### Hartwachsöl

- für mäßige Beanspruchung
- natürlich wirkende Oberfläche
- auch für gefärbte Korkböden



#### BioSilent

- für die Ersteinpflege und Pflege von Parkettböden
- macht den Boden resistent gegen Flecken
- nach EN 71-3 für Kinderspielzeug zugelassen



## Thermocor® Versiegelung



		Preis/Stk.
Thermocor Versiegelung & Härter*	5 Ltr.-Gebinde	<b>183,90 €</b>
Thermocor Versiegelung & Härter*	1 Ltr.-Gebinde	<b>41,90 €</b>
Versiegelungsroller klein o. Abb.	18 cm breit	<b>10,45 €</b>
Versiegelungsroller groß o. Abb.	25 cm breit	<b>16,30 €</b>
Verlängerungsstab o. Abb.	120 cm lang	<b>5,20 €</b>

\*Verbrauch 1 Liter für ca. 7 bis 8 m<sup>2</sup> (bei vorversiegelten Böden)

## Vinyl-Protect



		Preis/Stk.
Vinyl-Protect & Härter*	5 Ltr.-Gebinde	<b>189,90 €</b>
Vinyl-Protect & Härter*	1 Ltr.-Gebinde	<b>41,90 €</b>
Versiegelungsroller klein o. Abb.	18 cm breit	<b>10,45 €</b>
Versiegelungsroller groß o. Abb.	25 cm breit	<b>16,30 €</b>
Verlängerungsstab o. Abb.	120 cm lang	<b>5,20 €</b>

\*Verbrauch: 1 Liter für 8-10 m<sup>2</sup>

## Longlife supra Versiegelung



		Preis/Stk.
Longlife supra Versiegelung*	5 Ltr.-Gebinde	<b>141,00 €</b>
Longlife supra Versiegelung*	1 Ltr.-Gebinde	<b>31,49 €</b>
Versiegelungsroller klein o. Abb.	18 cm breit	<b>10,45 €</b>
Versiegelungsroller groß o. Abb.	25 cm breit	<b>16,30 €</b>
Verlängerungsstab o. Abb.	120 cm lang	<b>5,20 €</b>

\*Verbrauch 1 Liter für ca. 7 bis 8 m<sup>2</sup> (bei vorversiegelten Böden)

## für Hartwachs Oberfläche



		Preis/Stk.
Finish Hartwachsöl*	1 Ltr.-Flasche	<b>31,49 €</b>
Universal Grundschutz HWÖ**	1 Ltr.-Flasche	<b>18,90 €</b>
Spezial Ölroller o. Abb.	25 cm breit	<b>18,80 €</b>
Verlängerungsstab o. Abb.	120 cm lang	<b>5,20 €</b>

\*reicht für ca. 10 m<sup>2</sup> (bei vorbehandelten Böden)

\*\* reicht für ca. 30 m<sup>2</sup> (eine Anwendung)

## BioSilent Fußbodenöl



Für dauerhaften Schutz und Werterhaltung empfehlen wir, nach der Verlegung das Pflegeöl pur als Ersteinpflege aufzutragen. Bei kleineren Flächen kann dies problemlos mit einem Tuch von Hand geschehen. Bei größeren Flächen empfiehlt sich der Einsatz einer kleinen Maschine, wie z. B. Floorboy XL 300.

		Preis/Stk.
<b>1</b>	Floorboy XL 300	<b>341,95 €</b>
<b>2</b>	BioSilent Fußbodenöl	1 Ltr.-Flasche <b>20,95 €</b>
<b>3</b>	T-Halter	25 cm breit <b>5,95 €</b>
<b>4</b>	Baumwollmop	<b>11,95 €</b>
<b>5</b>	Polierbürste	<b>57,49 €</b>
<b>6</b>	Pflege-Pad	<b>8,15 €</b>

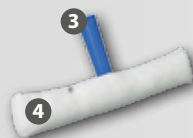



# LEICHTE Reinigung & PFLEGE

*einfach fußzinierend!*

**Die zahlreichen Möglichkeiten der Bodenreinigung und -pflege sind nicht immer ganz einfach zu durchschauen. Deswegen haben wir Ihnen Pflegeserien speziell für die individuellen Bedürfnisse der verschiedenen Böden zusammengestellt. So können Sie Ihrem Boden den perfekten Schutz und die optimale Pflege geben.**

**Der Grundschutz** kann mit einer Hautcreme für den Menschen verglichen werden. Die wässrige Emulsion mit wertvollen Pflegekomponenten ist hochstrapazierfähig (elastisch), glänzend und wirkt rutschhemmend. Für dauerhaften Schutz und lange Werterhaltung empfehlen wir, den Grundschutz als Erstpflege nach der Verlegung pur aufzutragen.

**Der Reiniger** wirkt dauerhaft schmutzabweisend, ist hautfreundlich (ph-neutral in der Anwendung) und verbreitet einen angenehmen Raumduft. Schnelltrocknend und einfach anzuwenden halten unsere Spezial-Reiniger die Versiegelung geschmeidig und schützen den Boden zusätzlich. Ein Nachpolieren ist nicht erforderlich.



## Kork-Pflegeprodukte



		Preis/Stk.
Kork-Grundschutz*	1 Ltr.-Flasche	17,80 €
Kork-Reiniger	1 Ltr.-Flasche	11,60 €
Pflegeset: Kork-Grundschutz + Reiniger	je 1 Ltr.-Flasche	27,30 €

## Vinyl-Pflegeprodukte



		Preis/Stk.
Vinyl-Grundschutz*	1 Ltr.-Flasche	17,80 €
Vinyl-Reiniger	1 Ltr.-Flasche	11,60 €
Pflegeset: Vinyl-Grundschutz + Reiniger	je 1 Ltr.-Flasche	27,30 €

## Parkett-Pflegeprodukte



		Preis/Stk.
Parkett-Grundschutz*	1 Ltr.-Flasche	16,30 €
Parkett-Reiniger	1 Ltr.-Flasche	11,60 €
BioSilent Parkett-Pflegeöl**	1 Ltr.-Dose	20,95 €
Pflegeset: Parkett-Grundschutz + Reiniger	je 1 Ltr.-Flasche	26,30 €
Pflegeset: Parkett-Pflegeöl + Reiniger	1 Ltr.-Dose/1 Ltr.-Flasche	31,40 €

## Laminat-Pflege



		Preis/Stk.
Laminat-Wischpflege	1 Ltr.-Flasche	15,70 €

## Universal-Pflegeprodukte



		Preis/Stk.
Universal-Grundschutz*	1 Ltr.-Flasche	18,90 €
Universal-Reiniger	1 Ltr.-Flasche	12,60 €
Pflegeset: Universal-Grundschutz + Reiniger	je 1 Ltr.-Flasche	28,50 €
Aqua-Grundreiniger	1 Ltr.-Flasche	17,80 €

# SCHON GEWUSST?

Unsere Universal-Pflegeprodukte sind geeignet für verschiedene Böden wie EasyNaturstein, Linocolor, Terra Verde sowie alle PU-versiegelten/Thermacor behandelten Böden. Der Aqua-Grundreiniger hilft bei der Entfernung grober Verunreinigungen und alter Pflegemittelreste.

\*reicht für ca. 30 m<sup>2</sup> (eine Anwendung) \*\*reicht für ca. 70-100 m<sup>2</sup> (eine Anwendung)

## Kontaktkleber



geeignet für  
Designcork Pure, Printcork Pure, Corkstone  
Pure, EasyNaturstein Pure, Linocolor Pure,  
Linodesign Pure, Terra Verde Pure

Corpet Kontaktkleber ist auf Naturkautschuk-Basis hergestellt und lösemittelfrei. Direkte Verklebung auf den verlegereifen Untergrund möglich. Ein vorheriges Grundieren ist normalerweise nur auf calciumsulfatgebundenen Untergründen erforderlich.

### Wussten Sie schon:

Viele unserer Klebefliesen werden standardmäßig ohne Aufpreis vorgeleimt geliefert. Das spart viel Zeit, Material und Geld! Auf Wunsch sind die Platten aber auch ohne Klebebeschichtung erhältlich. Die Vorleimung der Korkplatten hält mindestens 3 Monate. Die Platten müssen in dieser Zeit in der Originalverpackung gelagert werden.

Bezeichnung	VE	Preis/Stk.
<b>Kontaktkleber</b>	1 kg Eimer	25,10 €
<b>Kontaktkleber</b>	5 kg Eimer	99,70 €
Verbrauch 1 kg für ca. 8 bis 10 m <sup>2</sup> (Platten bereits vorgeleimt)		
<b>Kleberoller, Spezialplüsch</b>	18 cm breit	6,30 €
<b>Verlängerungsstab</b>	120 cm lang	5,20 €

## SCHÖNOX iFLOOR®



geeignet für VinylFloor Pure,  
Modico El Torro Pure, Modico Trio Pure

### SCHÖNOX iFLOOR® Set: Sehr emissionsarmer Rollklebstoff

Kleber auf Dispersionsbasis inkl. Grundierung SCHÖNOX KH-Fix und passenden Rollen. Zur Verlegung von VinylFloor in Planken- und Fliesenformat auf gespachtelten Untergründen im Innenbereich. Im Komplettpaket mit Rolle und Grundierung (2 kg beim kleinen Gebinde bzw. 5 kg beim großen Gebinde).

### Diese Vorteile sprechen für sich:

- Angenehmes ergonomisches Rollen im Stehen
- 2 Stunden Einlegezeit
- Direkte Bodenbelastung für sofortige Objektnutzung
- Nachhaltigkeit durch extrem geringen Verbrauch
- Sie erhalten alle notwendigen Produkte in einem Set mit Spezial-Rolle und Grundierung
- Außergewöhnliche Flächenleistung und ein reduziertes Eindruckverhalten

Bezeichnung		Preis/Stk.
<b>SCHÖNOX iFLOOR® Set</b>	4 kg	195,00 €
<b>SCHÖNOX iFLOOR® Set</b>	10 kg	355,00 €

Verbrauch: 300 - 500 g/ m<sup>2</sup>

Bei starker Sonneneinstrahlung bitte Schönox PU 900 verwenden!

## SCHÖNOX DUROCOLL



geeignet für VinylFloor Pure,  
Modico Trio Pure und Modico El Torro Pure

### SCHÖNOX DUROCOLL: Hochwertiger Multifunktionsklebstoff

Sehr emissionsarmer, harter Einseit-Dispersionsklebstoff. Geeignet zum Verkleben von VinylFloor und Modico auf saugfähigen Untergründen im Innenbereich. Die hart-elastische Klebstoffriepe wirkt Dimensionsänderungen des Belages entgegen.

Bezeichnung		Preis/Stk.
<b>SCHÖNOX Durocoll</b>	3 kg	35,95 €
<b>SCHÖNOX Durocoll</b>	14 kg	99,59 €

Verbrauch: Zahnung TRK A1-A2: ca. 300-350 g/m<sup>2</sup>, Zahnung TKB B1-B2: ca. 400-500 g/m<sup>2</sup>

Bei starker Sonneneinstrahlung bitte Schönox PU 900 verwenden!

## SCHÖNOX PU 900



geeignet für VinylFloor Pure,  
Modico Trio Pure und Modico El Torro Pure

### SCHÖNOX PU 900: Hochwertiger Zweikomponenten-Kleber

Lösemittelfreier Zweikomponenten-Polyurethanklebstoff. Geeignet zum Verkleben unseres VinylFloor, Modico und elastischen Belägen auf verlegegeeigneten, saugfähigen und nichtsaugenden Untergründen.

Bezeichnung		Preis/Stk.
<b>SCHÖNOX PU 900</b>	7,05 kg	109,20 €

6 kg Komponente A (Harz), 1,05 kg Komponente B (Härter)

Verbrauch: ca. 500-1000 g/m<sup>2</sup>



## SCHÖNOX PARKETT 400



geeignet für Parkettböden

### SCHÖNOX PARKETT 400: Hochwertiger Parkettkleber

Sehr emissionsarmer, schub-elastischer, wasserfreier Klebstoff. Geeignet zum Verkleben unserer Parkettböden auf verlegegeeigneten Untergründen im Innenbereich. Mit allgemeiner bauaufsichtlicher Zulassung. Emissionsgeprüftes Bauprodukt nach DIBt-Grundsätzen.

Bezeichnung		Preis/Stk.
SCHÖNOX Parkett 400	16 kg	173,50 €

Verbrauch: Zahnung TKB B6, B10: ca. 800 g/m<sup>2</sup>, Zahnung TKB B11, B15: ca. 1000-1200 g/m<sup>2</sup>

## SCHÖNOX VD



### SCHÖNOX VD: Grundierung

Sehr emissionsarmer Universal-Dispersionsvorstrich. Die richtige Basis für alle Corpet Böden. Geeignet zur Vorbehandlung von saugfähigen, nicht saugfähigen, sowie glatten Untergründen im Wand- und Bodenbereich.

Bezeichnung		Preis/Stk.
Universal-Dispersionsvorstrich SCHÖNOX VD	1 kg	20,99 €
Universal-Dispersionsvorstrich SCHÖNOX VD	10 kg	112,30 €

Verbrauch: 50-80 g/m<sup>2</sup>

## SCHÖNOX ZM



### SCHÖNOX ZM: Hochwertige Bodenspachtelmasse

Sehr emissionsarme, selbstverlaufende zementäre Glätt- und Nivelliermasse. Für alle verlegegeeigneten Untergründe, auch im Sanierungsbereich, innen. Verlegung ohne Zwischengrundierung möglich. SCHÖNOX ZM zeichnet sich durch ein geringes Schwindmaß und gute Verlaufeigenschaften aus. SCHÖNOX ZM eignet sich für folgende Untergründe: Beton; Zement- und Schnellzementestriche; Calciumsulfatgebundenen Estriche; Gussasphaltestriche sowie die meisten Altuntergründe (z.B. keramische Beläge).

Bezeichnung		Preis/Stk.
Bodenspachtelmasse SCHÖNOX ZM	25 kg	50,25 €

Topfzeit: ca. 30 Min. bei +20°C  
Verlegereif: nach ca. 12 Stunden  
Verbrauch: ca. 1,5 kg/m<sup>2</sup>/mm

## SCHÖNOX ZMF



### SCHÖNOX ZMF: Hochwertige faserverstärkte Nivelliermasse

Eingebettete Fasern mit armierender Wirkung ersparen das Einlegen eines Armierungsgewebes. Besonders geeignet für Holz-Dielenböden, dünn-schichtige Flächenheizungen und andere kritische Untergründe in Verbindung mit elastischen und textilen Belägen.

Bezeichnung		Preis/Stk.
Bodenspachtelmasse SCHÖNOX ZMF	25 kg	88,20 €

Topfzeit: ca. 30 Min. bei +20°C  
Verlegereif: nach ca. 24 Stunden  
Verbrauch: ca. 1,5 kg/m<sup>2</sup>/mm

## Viscoh Vinyl 600 - Unterlage



Made in Germany

Die High End Unterlage Viscoh Vinyl 600 aus hochdichtem Polyolefinschaum für Vinylböden mit Klick-System erreicht alle erhöhten Anforderungen und bietet maximale Sicherheit auf dem neuesten Stand der Technik. Viscoh Vinyl 600 ist für Fußbodenheizung geeignet.

Bezeichnung	Stärke	Breite	Länge	m <sup>2</sup>	Preis/Rolle
Viscoh Vinyl 600	1 mm	1 m	12,5 m	12,5 m <sup>2</sup>	96,50 €

## Viscoh Air Plus - Unterlage

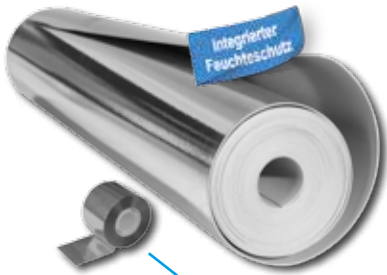

Made in Germany

Inklusive 1 Rolle Alu-Klebeband (20 lfm)

Die neue Viscoh Air Plus Unterlage mit integriertem Feuchteschutz ist die Zukunft der Dämmunterlagen und die beste Wahl für schwimmend verlegte Böden. Diese Premium-Unterlage übertrifft alle Stabilitätsanforderungen (EPLF) in Robustheit und Langlebigkeit und ist zudem elastisch genug, um Ihren Boden ausreichend vor herabfallenden Gegenständen zu schützen. Die Viscoh Air Plus Unterlage mindert den Trittschall um 20 dB und reduziert den Gehschall auf Niveau einer schweren Akustikmatte um 30 %! Diese herausragenden Produkteigenschaften und eine 30-jährige Garantie bieten Ihnen maximale Sicherheit. Viscoh Air Plus ist für Fußbodenheizung geeignet. Keine weitere PE-Folie nötig!

Bezeichnung	Stärke	Breite	Länge	m <sup>2</sup>	Preis/Rolle
Viscoh Air Plus	2 mm	2 m	1 m	12,5 m <sup>2</sup>	85,90 €

## Viscoh One - Unterlage



Made in Germany

Die viskoelastische Qualitätsunterlage Viscoh One für schwimmend verlegte Böden bildet den Einstieg in die Premiumklasse. Sie bietet eine Trittschallminderung von 18 dB und reduziert den Gehschall um 10 %. Sie erfüllt alle neuen EPLF Anforderungen. Viscoh One ist für Fußbodenheizung geeignet.

Bezeichnung	Stärke	Breite	Länge	m <sup>2</sup>	Preis/Rolle
Viscoh One	1,6 mm	1 m	15 m	15 m <sup>2</sup>	44,40 €



Anforderungen	Nutzen für den Anwender
Gehschallverbesserung (RWS)	Reduzierung der Schallemission im Raum selbst beim Begehen
Trittschallminderung (IS)	Reduzierung des Trittschalls in unteren und angrenzenden Räumen
Dynamische Beanspruchung (DL)	Erhalt der wesentlichen Eigenschaften, mechanischer Schutz
Dauerhafte Druckbeanspruchung (CC)	Dauerhafter Erhalt der wesentlichen Eigenschaften (10 Jahre)
Druckbeanspruchung (CS)	Schutz des Verbindungssystems, Schutz gegen Fugenbruch
Stoßbeanspruchung (RLB)	Schutz der Oberfläche vor fallenden Gegenständen
Wärmedurchlasswiderstand (R)	Fußbodenheizungseignung
Punktuelle Ausgleichsfähigkeit (PC)	Vermeidung von Schallbrücken / Mechanischer Schutz
Wasserdampfdiffusion (SD)	Vermeidung von Feuchtigkeitsschäden



## Rollenkork



Rollenkork findet meist Verwendung als Dämmunterlage bei der Verlegung von sämtlichen Böden. Diese baubiologisch wertvolle Unterlage aus Korkgranulat schafft eine hohe Behaglichkeit und gleicht kleine Unebenheiten des Untergrundes erstaunlich gut aus. Zudem absorbiert Rollenkork wirksam Trittergeräusche und isoliert gegen Kälte und Wärme. Kork unterstützt die Raumluftregulierung und trägt somit zu einem angenehmen und gesunden Wohnklima bei. Rollenkork ( 2 mm / 4 mm) ist für Fußbodenheizung geeignet.

Bezeichnung	Breite	Länge	m <sup>2</sup>	Preis/Rolle
2 mm Rollenkork	1 m	10 m	10 m <sup>2</sup>	30,90 €
2 mm Rollenkork	1 m	30 m	30 m <sup>2</sup>	89,95 €
4 mm Rollenkork	1 m	15 m	15 m <sup>2</sup>	102,90 €
6 mm Rollenkork	1 m	10 m	10 m <sup>2</sup>	102,90 €
8 mm Rollenkork	1 m	10 m	10 m <sup>2</sup>	142,95 €
10 mm Rollenkork	1 m	10 m	10 m <sup>2</sup>	169,90 €



Rollenkork ist eine ökologisch und wohlfreundliche Unterlage auf Basis des natürlichen Rohstoffes Kork. Seine einzigartigen und unvergleichlichen Eigenschaften sind durch ein künstlich hergestelltes Material nicht zu ersetzen!



Die natürliche Flexibilität des Rollenkorcs dämmt Geh- und Laufgeräusche im Raum und reduziert zudem die Geräuschübertragung in andere Räume.

## PE-Folie



Geeignet als Zwischenlage zwischen Estrich oder Dämmunterlage unter allen Hartbodenbelägen zum besseren Gleitverhalten. Die DIN-Norm 18365 (Bodenbelagsarbeiten) sieht die Verwendung einer feuchtigkeitshemmenden Folie (Dampfbremse) auf allen Estrichen und Spachtelmassen vor. Dies gilt auch bei Altbauten.

Bezeichnung	Stärke	Breite	Länge	m <sup>2</sup>	Preis/Rolle
PE-Folie (Dampfbremse)	200 µm	2 m	15 m	30 m <sup>2</sup>	31,40 €
PE-Folie (Dampfbremse)	200 µm	4 m	25 m	100 m <sup>2</sup>	99,20 €

Mindestanforderung MMFA 4) Erhöhte Anforderung MMFA in ( )	VISCOH VINYL 600	Mindestanforderung EPLF Erhöhte Anforderung EPLF in ( )	VISCOH AIR Plus	VISCOH ONE
gemessen nach SAAG WS 021029-5 F1	30 %	gemessen nach EPLF Normentwurf 021029-5	30 %	10 %
10 dB (18)	18 dB	14 dB (18)	20 dB	18 dB
≥ 10.000 Zyklen (100.000)	≥ 200.000 Zyklen	≥ 10.000 Zyklen (100.000)	≥ 1.000.000 Zyklen	≥ 10.000 Zyklen
≥ 10 kPa (35)	40 kPa	≥ 2 kPa (20)	40 kPa	≥ 2 kPa
≥ 200 kPa (400)	≥ 200 kPa	≥ 10 kPa (60)	≥ 140 kPa	≥ 40 kPa
—	—	≥ 500 mm (1200)	1050 mm	800 mm
≤ 0,15 m <sup>2</sup> K/W <sup>1)</sup>	0,029 m <sup>2</sup> K/W	≤ 0,15 m <sup>2</sup> K/W <sup>1)</sup>	0,05 m <sup>2</sup> K/W	0,04 m <sup>2</sup> K/W
≥ 0,5 mm	0,6 mm	≥ 0,5 mm	1,4 mm	1,1 mm
≥ 75 m	75 m	≥ 75 m	200 m	75 m

# KORK

## vielseitig & PRAKTISCH

*einfach fußzinierend!*

### **Kork und seine Vielseitigkeit**

Kork kann so vielseitig eingesetzt werden, wie zum Beispiel als Deko, Tischuntersetter oder auch als Wandbefestigung. So dient Kork bei der Wandbefestigung nicht nur als schöne Deko oder traditionelle Pinwand, sondern auch als Wärmedämmung und findet somit beispielsweise den Einsatz im Kinderzimmer, Schlafzimmer und Wohnzimmer.



# Korkplatten

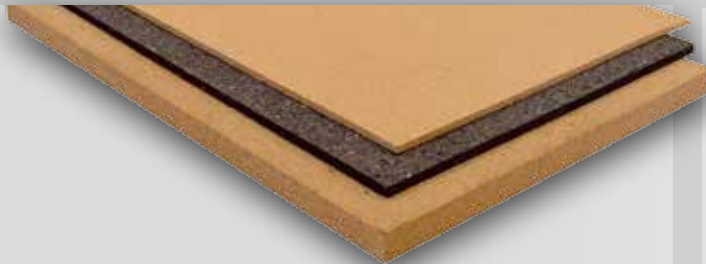

Natur



Mocca

Jeder kennt die Korkplatte als gute, alte Pinnwand – doch sie kann weit mehr! Sie lässt sich beispielsweise hervorragend als Wärmedämmung verwenden. Gefertigt aus dem reinen, nachwachsenden Rohstoff ist sie hierfür eine rundum ökologische Alternative zu anderen Materialien. Dank der attraktiven Optik und der elastischen Oberfläche eignet sich die Korkplatte dabei auch bestens für die Befestigung an der Wand, etwa im Schlafzimmer und am Kopfende des Kinderbettes. Ein Stück wohlige Wärme statt Kälteempfinden! Und natürlich sind der Gestaltung mit Kork auch im kreativen Bereich kaum Grenzen gesetzt.

Korkplatten		Natur	Mocca
Bezeichnung	Maße	Preis/Stk.	Preis/Stk.
3 mm Korkplatte	915 x 610 x 3 mm	5,29 €	-
4 mm Korkplatte	915 x 610 x 4 mm	-	8,99 €
5 mm Korkplatte	915 x 610 x 5 mm	8,49 €	-
10 mm Korkplatte	915 x 610 x 10 mm	14,70 €	22,90 €
15 mm Korkplatte	915 x 610 x 15 mm	-	31,49 €
25 mm Korkplatte	915 x 610 x 25 mm	36,70 €	-
40 mm Korkplatte	915 x 610 x 40 mm	63,00 €	-

**Aufpreis Einfärben** 11,00 €

Die Platten im Farbton Natur können in unseren Carpet-Originalfarben (außer Pastelltöne) eingefärbt werden. Die Farben sind auf Seite 57 abgebildet. Bitte bei Bestellung mit angeben!

25 mm Spezialkorkplatte	VE	Preis/Karton
je 915 x 610 mm = 2,23 m <sup>2</sup>	4 St. im Karton	145,00 €

Ausreichend für ein Bett. Mit dem Teppichmesser entsprechend zuschneiden!

# Korkstreifen

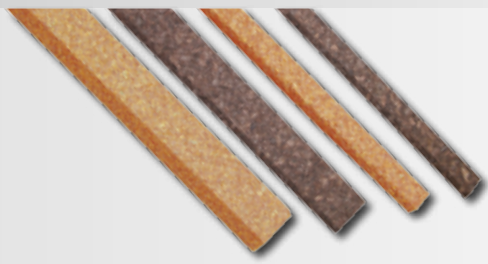

Natur



Mocca

Wie die Korkplatten lassen sich auch die Korkstreifen vielseitig nutzen. Sie eignen sich ideal als Einlegestreifen für Dehnungsfugen, etwa bei der Verlegung von Parkettböden. Im Farbton „Natur“ harmonisieren sie mit nahezu jedem Boden, die Nuance „Mocca“ passt perfekt zu dunklen Fußböden. Auch für die Verwendung im Modellbau und bei vielen Arten von Bastelarbeiten sind die Korkstreifen sehr beliebt. Sie lassen sich leicht mit dem Cutter schneiden und mit handelsüblichem Alleskleber zusammenkleben.

Korkstreifen		Natur
Bezeichnung	Maße	Preis/Stk.
10 mm Korkstreifen	900 x 10 x 10 mm	0,50 €
14 mm Korkstreifen	900 x 14 x 10 mm	0,70 €
22 mm Korkstreifen	900 x 22 x 10 mm	0,80 €
22 mm Korkstreifen	900 x 22 x 22 mm	1,70 €

Korkstreifen		Mocca
Bezeichnung	Maße	Preis/Stk.
10 mm Korkstreifen	900 x 10 x 10 mm	0,70 €
14 mm Korkstreifen	900 x 14 x 10 mm	0,90 €
22 mm Korkstreifen	900 x 22 x 10 mm	1,00 €
22 mm Korkstreifen	900 x 22 x 22 mm	2,40 €

# Tischsets und Untersetzer

Bezeichnung	Maße	VE	Preis/VE
1 Tischset grün rechteckig	410 x 305 mm	6 Stk.	8,90 €
2 Tischset rot rechteckig	410 x 305 mm	6 Stk.	8,90 €
3 Tischset natur rechteckig	440 x 290 mm	4 Stk.	6,29 €
4 Tischset natur oval	440 x 290 mm	4 Stk.	6,79 €

Bezeichnung	Maße	VE	Preis/VE
5 Untersetzer rund	ø 145-245 mm	3 Stk.	7,39 €
6 Topfuntersetzer rund	ø 245 mm	1 Stk.	4,79 €
7 Topfuntersetzer rund	ø 195 mm	1 Stk.	3,69 €
8 Topfuntersetzer quadratisch	195 x 195 mm	2 Stk.	3,69 €
9 Glas-Untersetzer rund	ø 90 mm	6 Stk.	0,90 €
10 Topfuntersetzer rund gefräst*	ø 195 mm	1 Stk.	2,29 €
11 Topfuntersetzer rund gefräst*	ø 245 mm	1 Stk.	4,49 €
12 Topfuntersetzer quadratisch gefräst*	195 x 195 mm	1 Stk.	2,39 €
13 Topfuntersetzer quadratisch gefräst*	245 x 245 mm	1 Stk.	4,69 €

\*Auch im Karton zu 144 St. erhältlich! Bei Kartonabnahme 20% Rabatt!

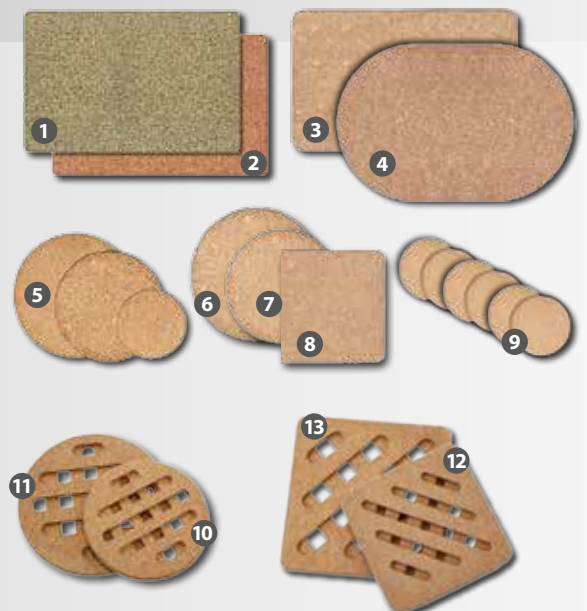

*Herzlich  
willkommen...*





## **...in der Welt der Oberpfälzer Naturböden**

Als mittelständisches Unternehmen aus der schönen Region Oberpfalz haben wir uns auf die Herstellung und den Vertrieb hochwertiger Bodenbeläge spezialisiert. Bei uns können Sie aus einer großen Vielfalt an Naturböden wählen – für jeden Anspruch und Einrichtungsstil. Auch kleine Mengen fertigen wir individuell für Sie an.

### **Traditionelle Handarbeit mit Herzblut**

Holz und Kork sind die wichtigsten Rohstoffe für unsere Böden. Unsere Mitarbeiter erledigen zahlreiche Arbeitsschritte in sorgfältiger Handarbeit, mit viel Herzblut und Respekt für die wertvollen Materialien aus der Natur. In Verbindung mit hoch innovativen Technologien gewährleistet diese Philosophie ein Endergebnis erster Güte.

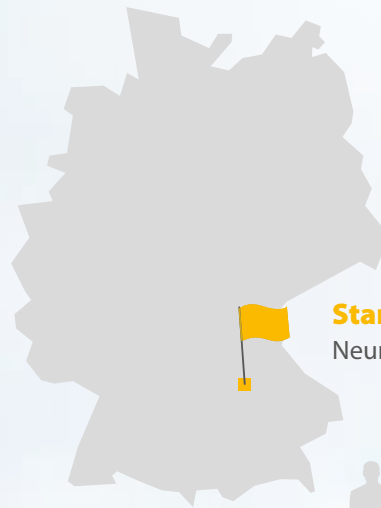

**Standort:**  
Neumarkt in der Oberpfalz



**Personal:**  
70 Mitarbeiter  
am Standort Neumarkt

**Lagerkapazität:**  
Über 300.000 m<sup>2</sup>



# Natur & Umwelt



## Natur

Wir arbeiten Hand in Hand mit der Natur, denn Holz und Kork sind die wichtigsten Rohstoffe für die Herstellung unserer Böden.

Diese Materialien veredeln wir mit innovativen Oberflächen, so dass Sie aus einer Vielfalt an Naturböden wählen können.



## Umweltschutz

Wir gehen beim Klimaschutz mit gutem Beispiel voran. Denn das Recycling von Transport- und Verkaufsverpackungen hilft, viele Millionen Tonnen an Treibhausgasen zu vermeiden und dabei wertvolle Ressourcen zu schonen - eine durch und durch runde Sache für eine lebenswerte Zukunft.



Das FloorScore®-Zertifikat ist eine Indoor Air Qualität Zertifizierung nach SCS-EC10.3-2014 V4.0. Diese richtet sich nach der Standardmethode CDPH/EHLB v1. 2-2017 (California Section 01350), aktiv ab 1. April 2017, für Schul-Klassenzimmer und private Büro-Räume wenn dies als Bodenbelag Verwendung findet. Gemessene Konzentration flüchtiger organischer Verbindungen (TVOC): weniger als / gleich  $0,5 \text{ mg/m}^3$  (in Übereinstimmung mit der Standardmethode CDPH/EHLB v1. 2-2017)



Das Greenguard-Zertifikat erhalten Böden mit geringen chemischen Emissionen. Es zeichnet Böden aus, welche die Sicherheit sensiblerer Menschen, wie Kinder oder Ältere stärker berücksichtigen. Es hilft Herstellern, Einrichtungsprodukte und Materialien mit geringen chemischen Emissionen zu entwickeln, so dass sich die Raumluftqualität der Räume, in denen diese Produkte angewendet werden, verbessert.



Der blaue Engel gilt als das erste und weltweit wohl bekannteste Öko-Label. Produkte und Dienstleistungen, die mit dem Blauen Engel ausgezeichnet werden, sind umweltfreundlicher als vergleichbare, konventionelle Produkte und Dienstleistungen. Gesundes Wohnen liegt im Trend und der Blaue Engel dokumentiert, dass die ausgezeichneten Böden emissionsarm und gesundheitlich vollkommen unbedenklich sind.



# Tradition & Moderne



Endkontrolle mit geschultem Blick

## **Tradition**

Wir erledigen noch zahlreiche Arbeitsschritte in sorgfältiger Handarbeit, mit viel Herzblut und Respekt für die wertvollen Materialien aus der Natur. Diese handwerklichen Fertigungsprozesse sorgen für langlebige Produkte, die Sie begeistern werden.



Präzise Schnitte an der Säge

## **Technik**

Bei uns kommen modernste Maschinen zum Einsatz, die eine hochwertige Verarbeitung gewährleisten. Die Technik arbeitet aber nur deshalb so präzise, weil unsere Mitarbeiter genau wissen, was sie tun.



Parkett-Öl-Maschine im Einsatz

## **Innovation**

Rückschritte gibt es bei uns nicht. Wir gehen stets mit der Zeit, um unseren Produktionsablauf und natürlich in erster Linie unsere Produkte zu verbessern. Deshalb investieren wir ständig in neue innovative Maschinen und Materialien.



Geprüfte Qualität „made in Germany“

## **Qualität**

Mittelmäßigkeit ist nicht unser Ding, deshalb glauben wir fest an den Standort Deutschland. Wir verwenden erstklassige Rohstoffe und arbeiten kontinuierlich an der Optimierung unserer Produktionsprozesse. Bei der Endkontrolle verlassen wir uns ausschließlich auf das geschulte Auge unserer Mitarbeiter.

# 100 % erhalten...

**Von uns erhalten Sie  
immer 100 Prozent!**



## **Der Qualität verpflichtet**

In unseren Produkten stecken nicht nur hochwertige Materialien, sondern auch jede Menge Herzblut. Überall dort, wo die Handarbeit der Technik überlegen ist, verlassen wir uns auf das Know-how und die langjährige Erfahrung unserer Mitarbeiter. So können Sie bei jedem unserer Produkte auf eine hervorragende Handwerkerqualität vertrauen.



## **Böden in allen Farben und Formen**

Neben einer unglaublich großen Vielfalt an Bodenbelägen in den unterschiedlichsten Farben, Formaten und Oberflächen erhalten Sie von uns auch die dazu passenden Sockelleisten und das nötige Zubehör. So können Sie Ihren individuellen Boden ganz nach Ihren persönlichen Wünschen zusammenstellen, damit Sie lange Freude an Ihrem Traumboden haben.



## **Die Umwelt ist unser wichtigstes Gut**

Zur Herstellung unserer Naturböden verwenden wir nur erstklassige Rohstoffe aus der Natur. Die Umwelt ist somit unser wichtigstes Gut und die Grundlage unserer Arbeit. Farb- und Strukturunterschiede sind kein Mangel, sondern unterstreichen die Einzigartigkeit unserer Produkte. Die Abbildungen in diesem Katalog stellen eine Momentaufnahme der Natur dar und sind daher nicht verbindlich.





# GROßE BILDER und VIELE EXTRAS

In unseren exklusiven Katalogen sehen Sie alle  
Dekore auf großen Raumbildern.



Fragen Sie nach unseren  
Katalogen zu ...

**Vinyl, Kork,  
Laminat, Parkett,  
bei Ihrem Fachhändler**

Online als Blätterkatalog  
unter [www.corpet.de](http://www.corpet.de)  
Einfach CODE SCANNEN





Ihr Corpet-Fachhändler

